

RUPAC 
Strumenti e sistemi di misura

“IL TEMPO SU MISURA PER TE!!”



validità offerta 15 ottobre 2015

SCEGLI L'ESTENSIONE DI GARANZIA A 24 MESI



Seguici su: www.rupac.com

CALIBRI DIGITALI "ALTA QUALITÀ" IP67 Serie Digimahr



PROTEZIONE IP67
TOTALE CONTRO LA POLVERE
E L'IMMERSIONE TEMPORANEA



Senza uscita dati

con funzione reference (origine)
con funzione di sicurezza blocco tasti

FINE SERIE
Disponibili fino ad esaurimento scorte

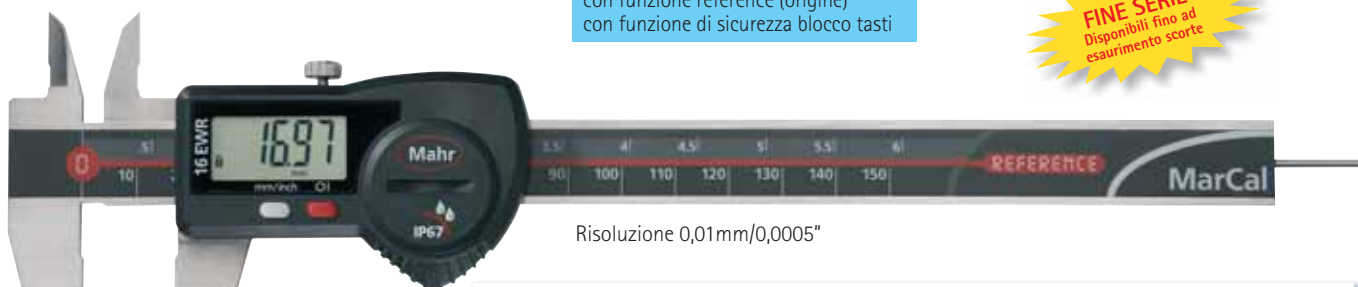

Risoluzione 0,01mm/0,0005"

Campo di misura 150 mm. Asta di profondità tonda Senza uscita dati Codice 4103060 € 115,00	Con certificato ACCREDIA
	Codice 4103060 € 144,00

IN OFFERTA DA
€ 115,00

Con uscita dati "WIRELESS"

con funzione reference (origine)
con funzione di sicurezza blocco tasti



PROTEZIONE IP67
TOTALE CONTRO LA POLVERE
E L'IMMERSIONE TEMPORANEA

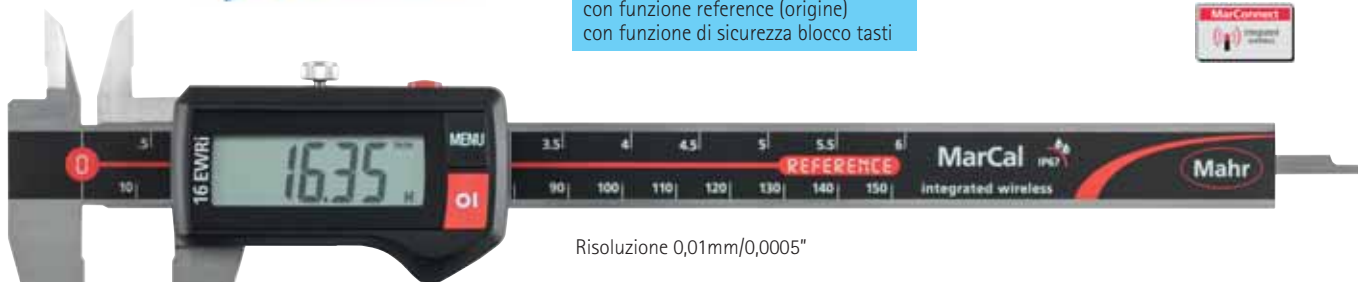

Risoluzione 0,01mm/0,0005"

basta cavi

Campo di misura 150 mm Asta di profondità rettangolare Codice 4103402 € 172,00 Campo di misura 200 mm Asta di profondità rettangolare Codice 4103404 € 205,00 Campo di misura 300 mm Senza asta di profondità Codice 4103406 € 267,00	Con certificato ACCREDIA
	Codice 4103402C € 201,00
	Codice 4103404C € 236,00
	Codice 4103406C € 300,00

Mahr presenta un nuovissimo sistema di trasmissione dati con Wireless Integrato. L'acquisizione dati con un calibro digitale adesso è ancora più semplice: trasmetti le tue acquisizioni, senza le solite problematiche legate ai cavi, direttamente in Microsoft Excel, o tramite un codice tastiera, in qualsiasi applicazione windows, o ancora attraverso una virtual interface box.

Funzioni:

- ON/OFF, RESET (imposta il display a zero), mm/inch,
- Reference Lock/Unlock, Auto ON/OFF, Hold DATA
- Interfaccia wireless integrata
- Misurazione immediata grazie al sistema REFERENCE
- Durata batteria sino a 3 anni (6 mesi con il trasmettitore wireless attivo)
- Display LCD ad elevato contrasto. Altezza cifre 11mm
- Corsoio e guida in acciaio inossidabile temprato

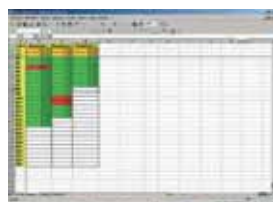

i-Stick Ricevitore Wireless
Comprensivo di MarCom Standard 3.1
Collegamento per un solo strumento
Codice 4102220 € 71,50

Espansione sino a 8 strumenti con
MarCom Professional 5.0

CALIBRI DIGITALI "ALTA QUALITÀ" Serie Digimahr



PROTEZIONE IP67

TOTALE CONTRO LA POLVERE
E L'IMMERSIONE TEMPORANEA



**DISPONIBILE
DA GIUGNO**

Senza uscita dati

con funzione reference (origine)
con funzione di sicurezza blocco tasti



Risoluzione 0,01mm/0,0005"

IN OFFERTA DA
€ **98,00**

Campo di misura 150 mm. Asta di profondità tonda
Senza uscita dati
Codice 4103300 € 125,00

Con certificato ACCREDIA
Codice 4103300C € 154,00

PROTEZIONE IP40

CONTRO CORPI SOLIDI
DI Ø SUPERIORI A 1 MM

con funzione reference (origine)
con funzione di sicurezza blocco tasti



Senza uscita dati

Risoluzione 0,01mm/0,0005"

Campo di misura 150 mm.
Asta di profondità rettangolare
Con base per misure di profondità
Senza uscita dati
Codice 4103312 € 98,00

Con certificato ACCREDIA
Codice 4103312C € 127,00

Base per misure di profondità
Codice 5304089



SET BECCHI SPECIALI PER CAVE Accessori per calibri



Applicabili a tutti i calibri a corsoio con spessore becchi non superiore a 3,5 mm.
Per cave interne (da 5 mm).
In acciaio cromato per una lunga durata.
Facilmente applicabili senza modificare il calibro.
Consigliato l'uso su calibri ad orologio o digitali.
Set composto da 3 coppie di becchi (#1,#2, #3)
Codice 5304634 € 249,00

Set 3 becchi + Calibro digitale (cod. 2996150)
Codice 2996150S € 288,00



Codice 2996150 + Becchi #2

Dati tecnici becchi speciali

Numero coppia	A Minimo Ø foro	B Spessore	C Massima profondità	D Profondità cava
#1	5,0	0,38	10	1,25
#2	7,5	0,38	15	1,75
#3	15,0	0,64	25	5,00

Misure espresse in mm

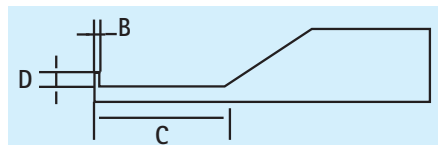

IN OFFERTA DA
€ **249,00**



**Rotella di avanzamento fine
per una più accurata misurazione**

Con funzione PRESET (viene impostata e memorizzata la quota minima interna foro per una lettura diretta).

IN OFFERTA A
€ **55,00**

Campo di misura 0 -150 mm
Risoluzione 0,01 mm/0,0005"
Con rotella per avanzamento micrometrico
Codice 2996150 € 55,00

CALIBRI DIGITALI Con ABS, zero assoluto, incrementale e funzione origine

IN OFFERTA DA
 € **51,00**



Risoluzione 0,01 mm/0,0005"

Campo di misura 150 mm Codice 2993150 € 51,00		Con certificato 
Campo di misura 150 mm con becchi (esterni/interni) riportati in metallo duro. Senza funzioni ABS/origine Codice 2996160 € 80,00		Codice 2993150C € 80,00 Codice 2996160C € 109,00



Con display LCD "Extra Large" (h cifre 11 mm). Risoluzione 0,01 mm/0,0005"

Campo di misura 200 mm Codice 2993200 € 68,00		Con certificato 
Campo di misura 300 mm Codice 2993300 € 105,00		Codice 2993200C € 99,00 Codice 2993300C € 138,00

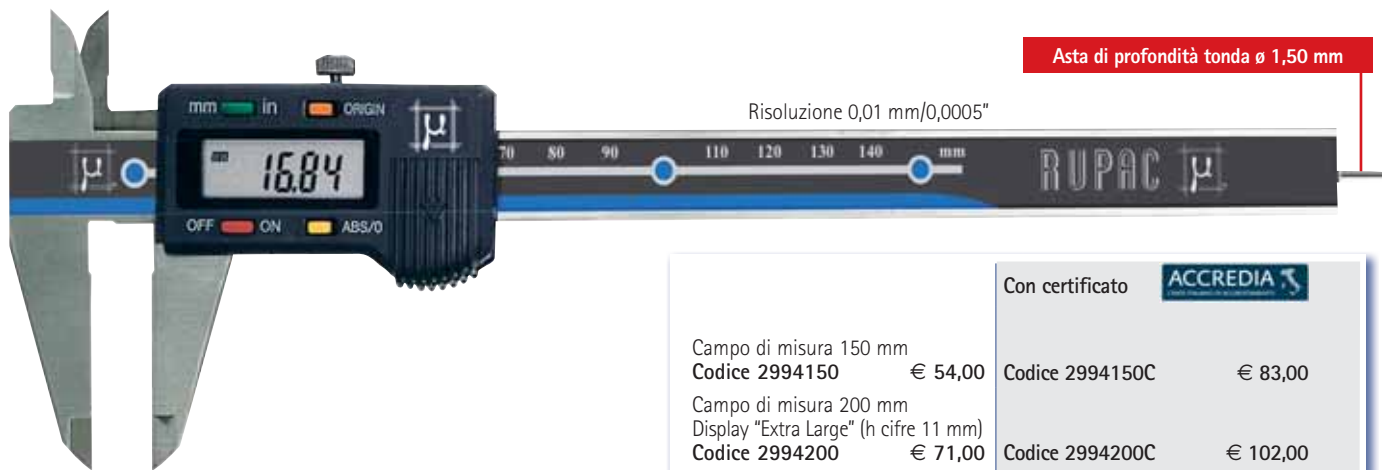

Risoluzione 0,01 mm/0,0005"

Asta di profondità tonda ø 1,50 mm

Campo di misura 150 mm Codice 2994150 € 54,00		Con certificato 
Campo di misura 200 mm Display "Extra Large" (h cifre 11 mm) Codice 2994200 € 71,00		Codice 2994150C € 83,00 Codice 2994200C € 102,00

CALIBRI DIGITALI Con bloccaggio rapido



Con display LCD "Extra Large" (h cifre 11 mm). Risoluzione 0,01 mm/0,0005"

IN OFFERTA DA
 € **53,00**

Campo di misura 150 mm Codice 2998150 € 53,00		Con certificato 
Campo di misura 200 mm Codice 2998200 € 72,00		Codice 2998150C € 82,00 Codice 2998200C € 103,00

CALIBRO DIGITALE UNIVERSALE "ALTA QUALITÀ"

Serie **Digimahr**

con funzione reference (origine)
con funzione di sicurezza blocco tasti

PROTEZIONE IP67

TOTALE CONTRO LA POLVERE
E L'IMMERSIONE TEMPORANEA

Con Uscita Dati



Calibro elettronico universale che può essere utilizzato come calibro a corsoio a 4 misurazioni e, con gli accessori standard, per misurazioni di cave interne ed esterne, cavità, ecc. Misurazioni precise grazie allo speciale accessorio per mantenere costante la pressione di misura.

Campo di misura 200 mm.
Risoluzione 0,01 mm/0,0005"
Preselezione quota

Codice 4118807 € 407,00

Dotazione standard

3 coppie di contatti di misura per interni Eei
3 coppie di contatti di misura per esterni Eea
1 ponte di profondità L 75 mm
1 master di taratura
1 dispositivo pressione

IN OFFERTA A
€ **407,00**

2x 16Eea1

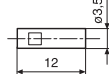

2x 16Eea2

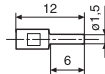

2x 16Eea3

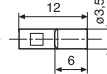

2x 16Eei1



2x 16Eei2

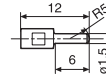

2x 16Eei3

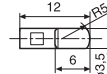

CALIBRO DIGITALE CON BECCHI SPECIALI PER CAVE ESTERNE / INTERNE

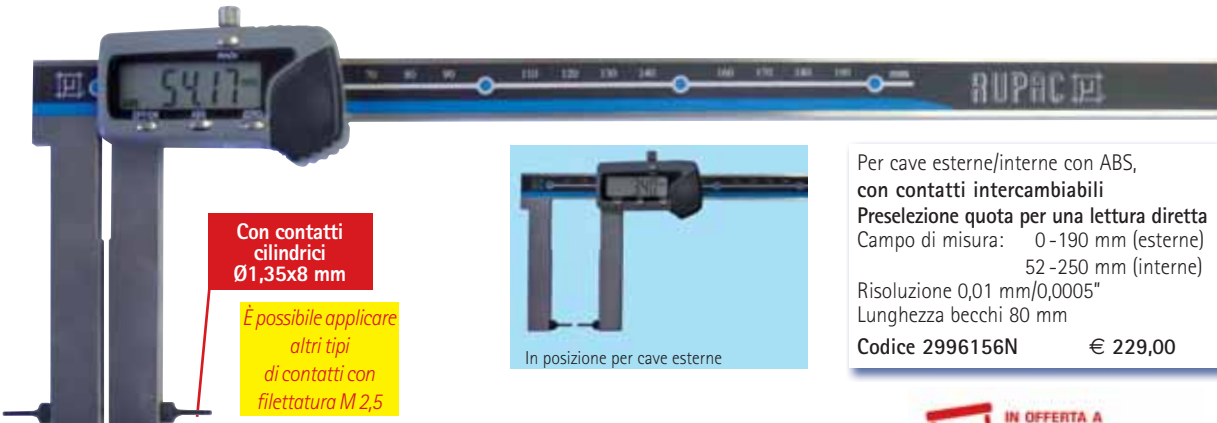

Con contatti cilindrici
Ø1,35x8 mm

È possibile applicare
altri tipi
di contatti con
filettatura M 2,5



In posizione per cave esterne

Per cave esterne/interne con ABS,
con contatti intercambiabili
Preselezione quota per una lettura diretta
Campo di misura: 0-190 mm (esterne)
52-250 mm (interne)
Risoluzione 0,01 mm/0,0005"
Lunghezza becchi 80 mm
Codice 2996156N € 229,00

IN OFFERTA A
€ **229,00**

CALIBRI DIGITALI PER INTERNI

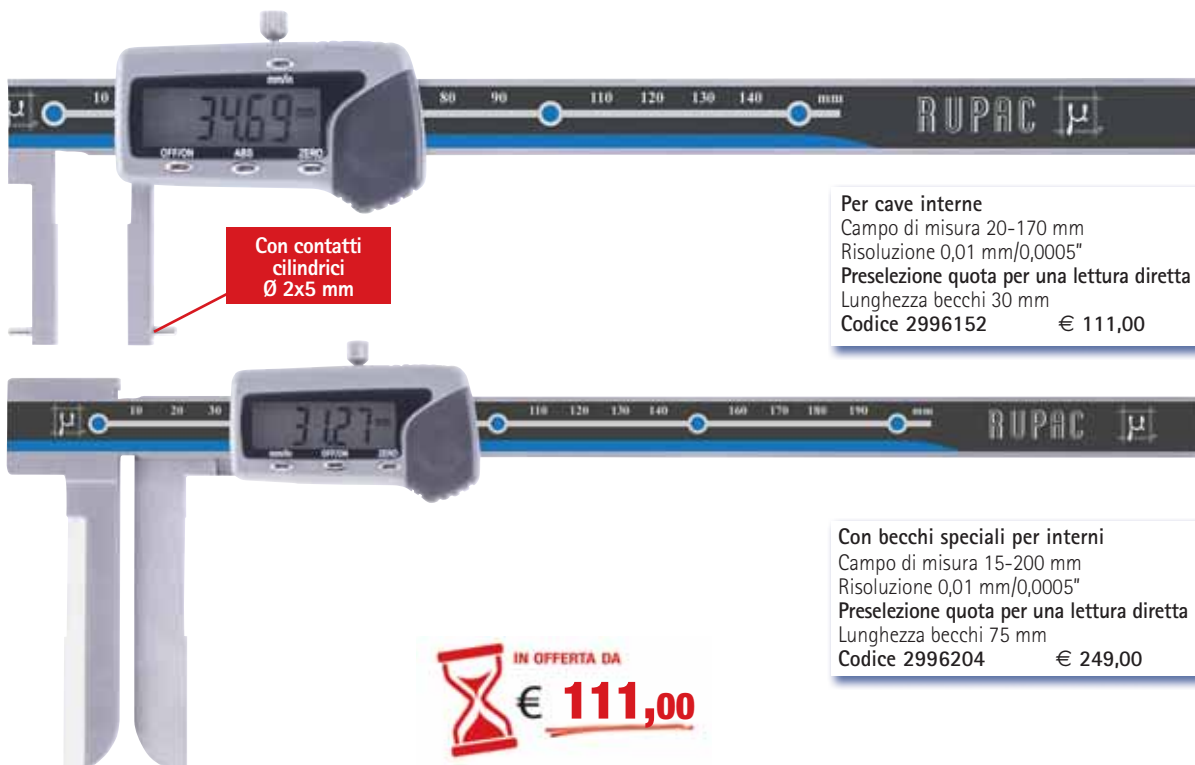

Con contatti cilindrici
Ø 2x5 mm

Per cave interne
Campo di misura 20-170 mm
Risoluzione 0,01 mm/0,0005"
Preselezione quota per una lettura diretta
Lunghezza becchi 30 mm
Codice 2996152 € 111,00

Con becchi speciali per interni
Campo di misura 15-200 mm
Risoluzione 0,01 mm/0,0005"
Preselezione quota per una lettura diretta
Lunghezza becchi 75 mm
Codice 2996204 € 249,00

IN OFFERTA DA
€ **111,00**

CALIBRI AD OROLOGIO CENTESIMALI

Serie **MicroMet PLUS** Con meccanismo "Shock Proof"

IN OFFERTA DA
 € **55,00**



Campo di misura 150 mm Risoluzione 0,01 mm Codice 2301507 € 55,00		Con certificato 	Codice 2301507C € 84,00
Campo di misura 200 mm Risoluzione 0,01 mm Codice 2302007 € 71,00		Codice 2302007C € 102,00	

CALIBRI AD OROLOGIO



IN OFFERTA DA
 € **37,00**

Risoluzione 0,01 mm Campo di misura 150 mm Codice 2301501 € 43,00	Risoluzione 0,02 mm Campo di misura 150 mm Codice 2301502 € 37,00
Campo di misura 200 mm Codice 2302001 € 63,00	Campo di misura 200 mm Codice 2302002 € 56,00
Campo di misura 300 mm Codice 2303001 € 105,00	Campo di misura 300 mm Codice 2303002 € 95,00

MICROMETRI DI PROFONDITÀ

Analogico

Digitale - Con uscita dati

IP54
 CONTROLLO POLVERE
 E SPRUZZI D'ACQUA

Campo di misura 0-150 mm
 Risoluzione 0,01 mm
 Superfici di contatto Ø 6,5 mm
 Piano d'appoggio 100x16 mm
 Codice 2780150 € 139,00

IN OFFERTA DA
 € **139,00**

Campo di misura 0-150 mm
 Risoluzione 0,001 mm
 Superfici di contatto Ø 4 mm
 Piano d'appoggio 100x16 mm
 Codice 2380150 € 199,00

Cavo di connessione RS232
 Codice 2999000 € 10,00



CALIBRI DIGITALI DI PROFONDITÀ "ALTA QUALITÀ" IP67

Serie **Digimahr** - Con certificato **ACCREDIA**

PROTEZIONE IP67

TOTALE CONTRO LA POLVERE
E L'IMMERSIONE TEMPORANEA

Con Uscita Dati



con funzione reference (origine)
con funzione di sicurezza blocco tasti

Risoluzione 0,01 mm/0,0005"
Preselezione quota



Sezione asta \varnothing 4 mm

MADE BY MAHR



IN OFFERTA DA
€ **335,00**

Campo di misura 100 mm
Con certificato ACCREDIA
Codice 4126512C € 489,00

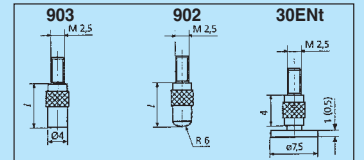

Fornito completo di tre inserti di misura



con funzione reference (origine)
con funzione di sicurezza blocco tasti

Risoluzione 0,01 mm/0,0005"
Preselezione quota
Contatto \varnothing 1,5x5 mm
Sezione asta di misura 16x3,5 mm.

PROTEZIONE IP67

TOTALE CONTRO LA POLVERE
E L'IMMERSIONE TEMPORANEA

Con Uscita Dati



MADE BY MAHR



Codice 4126700

Campo di misura 150 mm
Con certificato ACCREDIA
Codice 4126700C € 335,00

Campo di misura 300 mm
Con certificato ACCREDIA
Codice 4126701C € 417,00

CALIBRI DIGITALI DI PROFONDITÀ

Con ABS, zero assoluto ed incrementale.
Sezione asta di misura: 15,5x3,6 mm
Lunghezza piano d'appoggio 100 mm

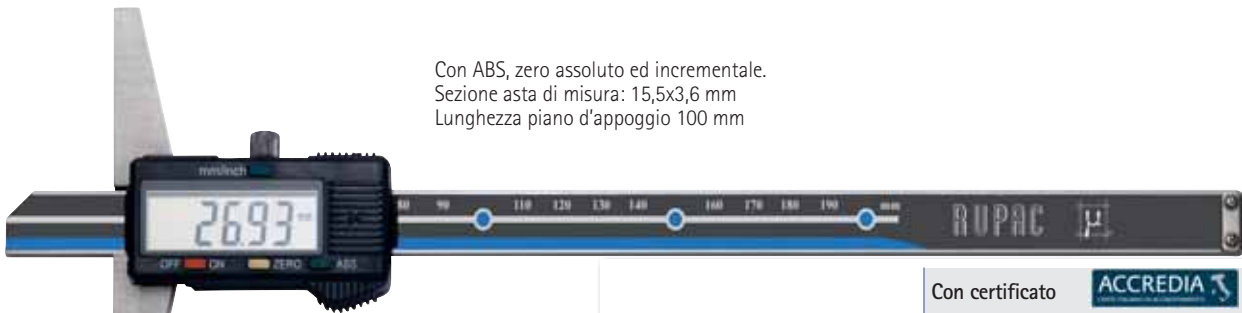

IN OFFERTA DA
€ **78,00**

Campo di misura 200 mm
Risoluzione 0,01 mm
Codice 2992200 € 78,00
Campo di misura 300 mm
Risoluzione 0,01 mm
Codice 2992300 € 98,00

Con certificato **ACCREDIA**
Codice 2992200C € 109,00
Codice 2992300C € 131,00

Con contatto cilindrico

Con ABS, zero assoluto ed incrementale.
Sezione asta di misura: 15,5x3,6 mm
Lunghezza piano d'appoggio 100 mm

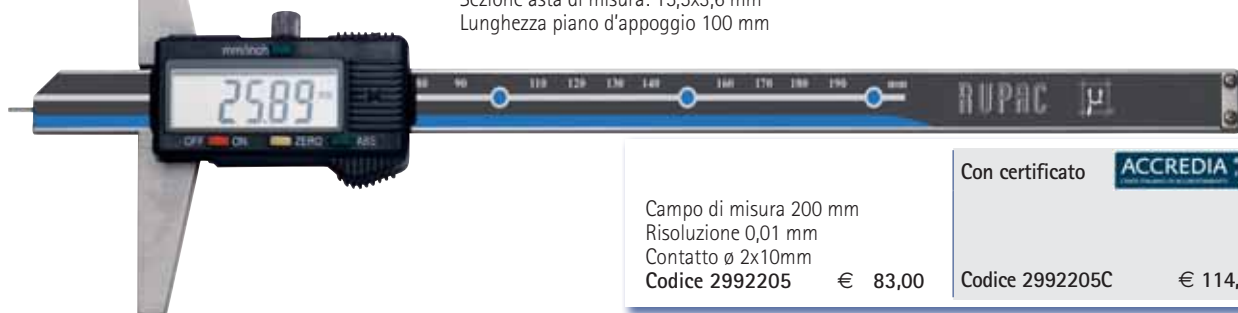

Campo di misura 200 mm
Risoluzione 0,01 mm
Contatto \varnothing 2x10mm
Codice 2992205 € 83,00

Con certificato **ACCREDIA**
Codice 2992205C € 114,00

CALIBRI A CORSOIO

Serie **MicroMet PLUS** - Senza errore di parallasse



IN OFFERTA DA
 € **29,00**

Bloccaggio a vite
 Campo di misura 150 mm
 Risoluzione 0,02 mm -1/1000"
Codice 2311508 € 29,00
 Campo di misura 200 mm
 Risoluzione 0,05 mm -1/128"
Codice 2312008 € 41,00

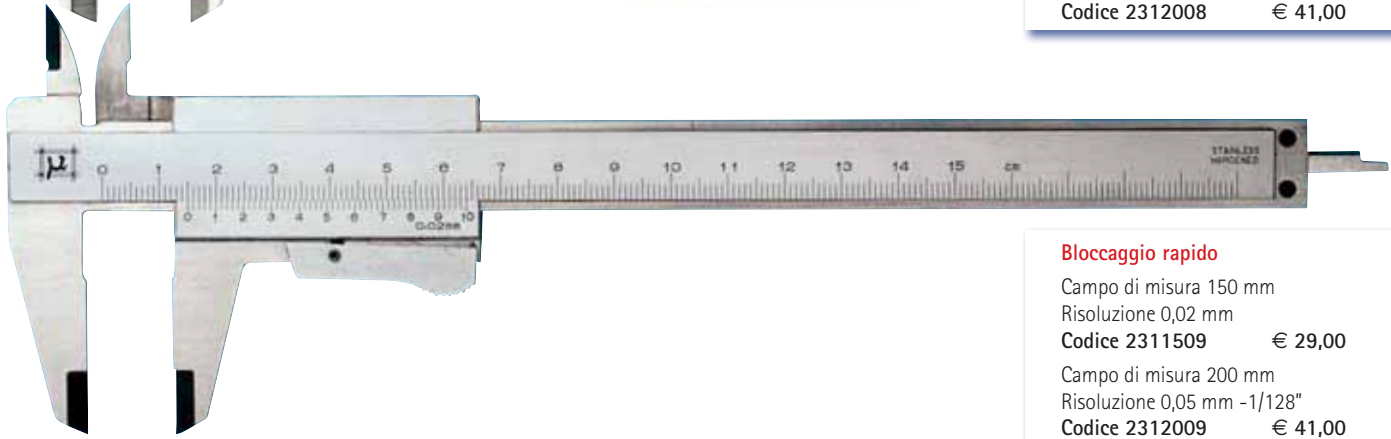

Bloccaggio rapido
 Campo di misura 150 mm
 Risoluzione 0,02 mm
Codice 2311509 € 29,00
 Campo di misura 200 mm
 Risoluzione 0,05 mm -1/128"
Codice 2312009 € 41,00

CALIBRI A CORSOIO

Serie **MicroMet PLUS**

IN OFFERTA DA
 € **27,00**



Bloccaggio rapido	Bloccaggio a vite
Risoluzione 0,05 mm -1/128"	Risoluzione 0,05 mm -1/128"
Campo di misura 150 mm	Campo di misura 150 mm
Asta tonda ø 1,6 mm	Asta tonda ø 1,6 mm
Codice 2311521 € 28,50	Codice 2311520 € 27,00
Campo di misura 150 mm	Campo di misura 200 mm
Asta rettangolare	Asta tonda ø 1,6 mm
Codice 2311531 € 27,00	Codice 2312020 € 49,00
Campo di misura 200 mm	Campo di misura 300 mm
Asta tonda ø 1,6 mm	Asta rettangolare
Codice 2312021 € 53,00	Codice 2313020 € 98,00

CALIBRI A CORSOIO

Serie **MicroMet PLUS** Con bloccaggio rapido a rotella



IN OFFERTA DA
 € **31,00**

Campo di misura 150 mm	Campo di misura 200 mm
Risoluzione 0,05 mm -1/128"	Risoluzione 0,05 mm -1/128"
Codice 2311550 € 31,00	Codice 2312050 € 53,00

CALIBRI DIGITALI DA OFFICINA "ALTA QUALITÀ"

Serie **Digimahr** - Con certificato



con funzione reference (origine)
con funzione di sicurezza blocco tasti

PROTEZIONE IP65

TOTALE CONTRO LA POLVERE
E CONTRO GETTI D'ACQUA



Con Uscita Dati



Made in Meinh



Risoluzione 0,01mm/0,0005"

IN OFFERTA DA
€ **379,00**

Campo di misura 300 mm
Lunghezza becchi 90 mm
Con certificato ACCREDIA
Codice 4112705C € **379,00**

Campo di misura 500 mm
Lunghezza becchi 150 mm
Con certificato ACCREDIA
Codice 4112713C € **658,00**

CALIBRI DIGITALI DA OFFICINA Con certificato



Codice 2995500



Codice 2995300

IN OFFERTA DA
€ **175,00**

Campo di misura 300 mm
Risoluzione 0,01 mm
Lunghezza becchi 75 mm
Misura minima interni 10 mm
Con certificato ACCREDIA
Codice 2995300C € **175,00**

Campo di misura 300 mm
Risoluzione 0,01
Lunghezza becchi 150 mm
Misura minima interni 20 mm
Con certificato ACCREDIA
Codice 2995305C € **249,00**

Campo di misura 500 mm
Risoluzione 0,01 mm
Lunghezza becchi 100 mm
Misura minima interni 20 mm
Con certificato ACCREDIA
Codice 2995500C € **279,00**

Campo di misura 500 mm
Risoluzione 0,01 mm
Lunghezza becchi 200 mm
Misura minima interni 20 mm
Con certificato ACCREDIA
Codice 2995505C € **340,00**

Campo di misura 750 mm
Risoluzione 0,01 mm
Lunghezza becchi 150 mm
Misura minima interni 20 mm
Con certificato ACCREDIA
Codice 2995750C € **442,00**

CALIBRI A CORSOIO DA OFFICINA

Serie **MicroMet PLUS** - Esecuzione monoblocco



IN OFFERTA DA
€ **120,00**

Campo di misura 300 mm
Risoluzione 0,02 mm - 1/1000"
Lunghezza becchi 90 mm
Con registrazione micrometrica
Codice 2320300 € **120,00**

Campo di misura 500 mm
Risoluzione 0,02 mm - 1/1000"
Lunghezza becchi 100 mm
Con registrazione micrometrica
Codice 2320500 € **178,00**

Campo di misura 750 mm
Risoluzione 0,02 mm - 1/1000"
Lunghezza becchi 150 mm
Con registrazione micrometrica
Codice 2320750 € **399,00**

Campo di misura 1000 mm
Risoluzione 0,02 mm - 1/1000"
Lunghezza becchi 200 mm
Con registrazione micrometrica
Codice 2321000 € **652,00**

Campo di misura 300 mm
Risoluzione 0,02 - 1/1000"
Lunghezza becchi 150 mm
Con registrazione micrometrica
Codice 2320306 € **170,00**

Campo di misura 500 mm
Risoluzione 0,02 - 1/1000"
Lunghezza becchi 200 mm
Con registrazione micrometrica
Codice 2320506 € **286,00**

Campo di misura 750 mm
Risoluzione 0,02 - 1/1000"
Lunghezza becchi 300 mm
Con registrazione micrometrica
Codice 2320756 € **666,00**

Campo di misura 1000 mm
Risoluzione 0,05 - 1/128"
Lunghezza becchi 300 mm
Con registrazione micrometrica
Codice 2321006 € **896,00**

MICROMETRO DIGITALE IP65 "ALTA QUALITÀ"

Serie **Digimahr**



PROTEZIONE IP65

TOTALE CONTRO LA POLVERE
E CONTRO GETTI D'ACQUA

Risoluzione 0,001 mm / 0,00005"

Funzioni:

Misurazione assoluta ed incrementale.
Preselezione quota (origine).

IN OFFERTA DA
€ **169,00**

Campo di misura 0-25 mm
Codice 4151721 € 169,00

Con certificato **ACCREDIA** Codice 4151721C € 196,00

MICROMETRI DIGITALI PER ESTERNI IP65

"Speedy Mic"



PROTEZIONE IP65

TOTALE CONTRO LA POLVERE
E CONTRO GETTI D'ACQUA

Risoluzione 0,001 mm / 0,00005"

Micrometro di precisione con
avanzamento di 2 mm/giro, anziché 0,5
mm/giro dei modelli convenzionali

Funzioni:

Misurazione assoluta ed incrementale.
Preselezione quota (origine).

IN OFFERTA DA
€ **127,00**

Con elevata velocità di
spostamento.
4 volte più rapido

Campo di misura 0-25 mm
Codice 2390025 € 127,00

Campo di misura 25-50 mm
Codice 2390050 € 166,00

Campo di misura 50-75 mm
Codice 2390075 € 180,00

Campo di misura 75-100 mm
Codice 2390100 € 198,00

Con certificato **ACCREDIA** Codice 2390025C € 154,00 Codice 2390050C € 196,00 Codice 2390075C € 210,00 Codice 2390100C € 228,00

MICROMETRI DIGITALI PER ESTERNI CON USCITA DATI



IP54

CONTRO POLVERE
E SPRUZZI D'ACQUA

Risoluzione 0,001 mm / 0,00005"
Uscita dati RS232

Funzioni:

Misurazione assoluta ed
incrementale.
Preselezione quota (origine).

Cavo di connessione RS232
Codice 2999000 € 10,00

IN OFFERTA DA
€ **95,00**

Campo di misura 0-25 mm
Codice 2392025 € 95,00
Campo di misura 25-50 mm
Codice 2392050 € 106,00
Campo di misura 50-75 mm
Codice 2392075 € 124,00
Campo di misura 75-100 mm
Codice 2392100 € 134,00

Con certificato **ACCREDIA**
Codice 2392025C € 122,00
Codice 2392050C € 136,00
Codice 2392075C € 154,00
Codice 2392100C € 164,00

MICROMETRI DIGITALI PER SUPERFICI CONVESSE



IP54

CONTRO POLVERE
E SPRUZZI D'ACQUA

Risoluzione 0,001 mm / 0,00005"
Uscita dati RS232

Funzioni:

Misurazione assoluta ed incrementale.
Preselezione quota (origine).

Cavo di connessione RS232
Codice 2999000 € 10,00

IN OFFERTA DA
€ **164,00**

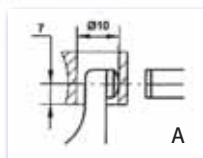

Campo di misura 0-25 mm
Esecuzione piano / sfera (A)
Codice 2397025 € 164,00
Campo di misura 0-25 mm
Esecuzione sfera / sfera (B)
Codice 2397125 € 164,00

Con certificato **ACCREDIA**
Codice 2397025C € 191,00
Codice 2397125C € 191,00

MICROMETRI DIGITALI PER CAVE CON STELO NON ROTANTE



Cavo di connessione RS232
Codice 2999000 € 10,00

IN OFFERTA DA
€ **195,00**

IP54

CONTRO POLVERE
E SPRUZZI D'ACQUA

Risoluzione 0,001 mm / 0,00005"
Superfici di contatto 0,75x6,50 mm
Uscita dati RS232

Funzioni:
Misurazione assoluta ed incrementale.
Preselezione quota (origine).

		Con certificato ACCREDIA	
Campo di misura 0-25 mm Codice 2398025 € 195,00	Campo di misura 25-50 mm Codice 2398050 € 213,00	Codice 2398025C € 222,00	Codice 2398050C € 243,00

MICROMETRI DIGITALI PER ESTERNI CON CONTATTI A DISCO E STELO NON ROTANTE



Risoluzione 0,001 mm / 0,00005"
Superfici di contatto $\varnothing 20 \times 0,7$ mm
Uscita dati RS232

Funzioni:
Misurazione assoluta ed incrementale.
Preselezione quota (origine).

IN OFFERTA DA
€ **185,00**

IP54

CONTRO POLVERE
E SPRUZZI D'ACQUA

Cavo di connessione RS232
Codice 2999000 € 10,00

		Con certificato ACCREDIA	
Campo di misura 0-25 mm Codice 2393025 € 185,00	Campo di misura 25-50 mm Codice 2393050 € 200,00	Codice 2393025C € 212,00	Codice 2393050C € 230,00
Campo di misura 50-75 mm Codice 2393075 € 232,00	Campo di misura 75-100 mm Codice 2393100 € 260,00	Codice 2393075C € 262,00	Codice 2393100C € 290,00

MICROMETRO DIGITALE PER FILETTATURE CON STELO NON ROTANTE



Campo di misura 0-25 mm
Codice 2394025 € 192,00

Cavo di connessione RS232
Codice 2999000 € 10,00

Risoluzione 0,001 mm / 0,00005"
Superfici di contatto 0,75x6,50 mm
Uscita dati RS232

Funzioni:
Misurazione assoluta ed incrementale.
Preselezione quota (origine).

IN OFFERTA DA
€ **192,00**

IP54

CONTRO POLVERE
E SPRUZZI D'ACQUA

Serie di 7 coppie di contatti
Codice 2364999 € 115,00

Contatti intercambiabili

	Piatto	
	Sferico	
	Ribassato	
	Disco	

	Lame	
	Punta conica	
	Coltello 60°	

Fornito completo di 5 coppie caprugгинi
passo metrico da 0,4 a 5,0 mm.

MICROMETRO DIGITALE CON PUNTE CONICHE



Cavo di connessione RS232
Codice 2999000 € 10,00

Campo di misura 0-25mm
Risoluzione 0,001 mm / 0,00005"
Uscita dati RS232

Funzioni:
Misurazione assoluta ed incrementale.
Preselezione quota (origine).

IN OFFERTA DA
€ **164,00**

IP54

CONTRO POLVERE
E SPRUZZI D'ACQUA

		Con certificato ACCREDIA	
Angolo punta 15° Codice 2396025 € 164,00	Angolo punta 30° Codice 2396125 € 164,00	Codice 2396025C € 191,00	Codice 2396125C € 191,00

MICROMETRI PER ESTERNI

Serie **MicroMet PLUS** - Corredati di certificato del costruttore

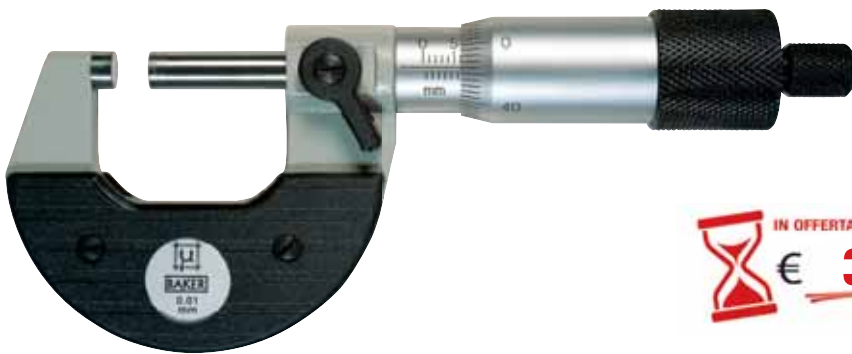

IN OFFERTA DA
 € **34,00**

Risoluzione 0,01 mm
 Frizione sul tamburo, con avanzamento rapido
 Campo di misura 0-25 mm
Codice 2551025 € 34,00
 Campo di misura 25-50 mm
Codice 2551050 € 62,00
 Campo di misura 50-75 mm
Codice 2551075 € 75,00
 Campo di misura 75-100 mm
Codice 2551100 € 83,00

MICROMETRI PER ESTERNI CON CONTATTI A DISCO

Serie **MicroMet PLUS** - Corredati di certificato del costruttore



IN OFFERTA DA
 € **175,00**

Risoluzione 0,01 mm
 Frizione sul tamburo, con avanzamento rapido
 Superfici di contatto Ø 20x0,7 mm
 Campo di misura 0-25 mm
Codice 2553025 € 175,00
 Campo di misura 25-50 mm
Codice 2553050 € 218,00
 Campo di misura 50-75 mm
Codice 2553075 € 242,00
 Campo di misura 75-100 mm
Codice 2553100 € 292,00

MICROMETRI PER SUPERFICI CONVESSE

Serie **MicroMet PLUS** - Corredati di certificato del costruttore



IN OFFERTA DA
 € **87,00**

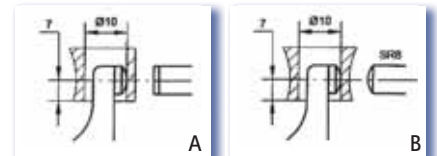

Risoluzione 0,01 mm
 Frizione sul tamburo, con avanzamento rapido
 Campo di misura 0-25 mm
 Esecuzione piano / sfera (A) **Codice 2557025 € 87,00**
 Campo di misura 0-25 mm
 Esecuzione sfera / sfera (B) **Codice 2557125 € 93,00**

MICROMETRI PER ESTERNI CON LEVA TASTATRICE



IN OFFERTA DA
 € **295,00**

Campo di misura del comparatore +/- 0,04 mm
 Pressione di misura 5-10N
 Risoluzione sul comparatore 0,001 mm
 Campo di misura 0-25 mm
Codice 2767025 € 295,00
 Campo di misura 25-50 mm
Codice 2767050 € 329,00

MICROMETRI PER ESTERNI CON INCUDINI INTERCAMBIABILI

Risoluzione 0,01 mm - Arco in esecuzione leggera

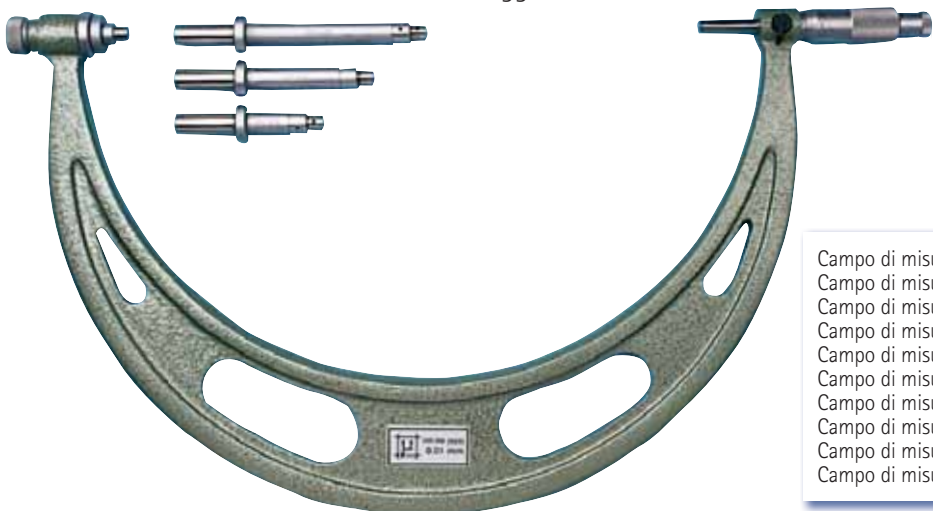

IN OFFERTA DA
 € **200,00**

Campo di misura	0-100 mm	Codice 2760100	€ 200,00
Campo di misura	100-200 mm	Codice 2760200	€ 250,00
Campo di misura	200-300 mm	Codice 2760300	€ 320,00
Campo di misura	300-400 mm	Codice 2760400	€ 416,00
Campo di misura	400-500 mm	Codice 2760500	€ 469,00
Campo di misura	500-600 mm	Codice 2760600	€ 565,00
Campo di misura	600-700 mm	Codice 2760700	€ 642,00
Campo di misura	700-800 mm	Codice 2760800	€ 738,00
Campo di misura	800-900 mm	Codice 2760900	€ 847,00
Campo di misura	900-1000 mm	Codice 2761000	€ 957,00

Disponibili, a richiesta, fino a 5000 mm

SET MICROMETRI PER ESTERNI

"Da officina"



Risoluzione 0,01 mm
 Campo di misura 0-150 mm
 (6 micrometri + 5 aste di riscontro)
 Codice 2369150 € 145,00

IN OFFERTA A
 € **145,00**

SUPPORTO PER MICROMETRI

Corpo in ghisa
 Con ganasce orientabili,
 per micrometri con campo di misura
 fino a 100 mm
 Codice 2001915 € 19,90



IN OFFERTA A
 € **19,90**

CALIBRI DIFFERENZIALI

Serie **MicroMet PLUS**

Risoluzione 0,01 mm
 Con comparatore analogico
 Codice 1509250

Campo di misura 0-25 mm
Codice 2768025 € 398,00
 Campo di misura 25-50 mm
Codice 2768050 € 425,00
 Campo di misura 50-75 mm
Codice 2768075 € 455,00
 Campo di misura 75-100 mm
Codice 2768100 € 496,00

Risoluzione 0,001 mm
 Con comparatore Millimes
 Codice 4334000

Campo di misura 0-25 mm
Codice 2769025.1 € 548,00
 Campo di misura 25-50 mm
Codice 2769050.1 € 575,00
 Campo di misura 50-75 mm
Codice 2769075.1 € 605,00
 Campo di misura 75-100 mm
Codice 2769100.1 € 646,00



Codice 2769025.1

IN OFFERTA DA
 € **398,00**

SET MICROMETRI A TRE PUNTE

Con certificato ACCREDIA (per anelli di riscontro)

Superfici di contatto riportate in metallo duro.
Ogni confezione comprende inoltre:
- prolunga di profondità (no per cod. 2503391C e 2503396C)
- anelli di riscontro (certificati ACCREDIA)

IN OFFERTA DA
€ **398,00**



Campo di misura 3,5-6,5 mm Risoluzione 0,001 mm Con certificato ACCREDIA Codice 2503391C € 725,00	Campo di misura 20-40 mm Risoluzione 0,005 mm Con certificato ACCREDIA Codice 2503394C € 724,00
Campo di misura 6-12 mm Risoluzione 0,001 mm Con certificato ACCREDIA Codice 2503392C € 475,00	Campo di misura 40-100 mm Risoluzione 0,005 mm Con certificato ACCREDIA Codice 2503395C € 1.150,00
Campo di misura 12-20 mm Risoluzione 0,005 mm Con certificato ACCREDIA Codice 2503393C € 398,00	Campo di misura 100-200 mm Risoluzione 0,005 mm Con certificato ACCREDIA Codice 2503396C € 2.160,00

MICROMETRI A TRE PUNTE

Risoluzione:
- 0,001 mm (fino a 12 mm)
- 0,005 mm (oltre 12 mm)
Superfici di contatto riportate in metallo duro.

Sono disponibili anche
anelli di riscontro per
ogni singolo strumento
(quotazione a richiesta).

IN OFFERTA DA
€ **165,00**



Campo di misura	Codice	Prezzo
6 - 8	2503305	165,00
8 - 10	2503306	165,00
10 - 12	2503307	165,00
12 - 16	2503308	165,00
16 - 20	2503309	165,00
20 - 25	2503310	165,00
25 - 30	2503311	165,00
30 - 35	2503312	165,00
35 - 40	2503313	165,00
40 - 50	2503314	189,00
50 - 60	2503315	189,00
60 - 70	2503316	189,00
70 - 80	2503317	189,00
80 - 90	2503318	189,00
90 - 100	2503319	189,00
100 - 125	2503320	370,00
125 - 150	2503321	370,00
150 - 175	2503322	370,00
175 - 200	2503323	370,00

MICROMETRI PER INTERNI

Con becchi
Risoluzione 0,01 mm
Completi di anello di riscontro
Campo di misura 5-30 mm
Superfici di contatto cilindriche
in metallo duro Ø 2 mm L 5 mm
Codice 2970030 € 58,00
Campo di misura 25-50 mm
Codice 2970050 € 69,00

IN OFFERTA DA
€ **58,00**



IP54
CONTRO POLVERE
E SPRUZZI D'ACQUA

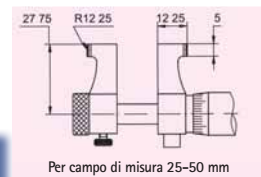

MICROMETRI DIGITALI PER INTERNI

Con becchi - Uscita dati



Risoluzione 0,001 mm/0,00005"
Uscita dati RS232
Funzioni: Misurazione assoluta ed incrementale. Preselezione quota (origine).
Campo di misura 5-30 mm
Superfici di contatto cilindriche
in metallo duro Ø 2 mm L 5 mm
Codice 2979030 € 177,00
Campo di misura 25-50 mm
Codice 2979050 € 190,00

Cavo di connessione RS232
Codice 2999000 € 10,00

IN OFFERTA DA
€ **177,00**

SET MICROMETRI A TRE PUNTE DIGITALI

Serie **Digimahr** - Con certificato **ACCREDIA** (Per anelli di riscontro)

Superfici di contatto riportate in metallo duro.

Ogni confezione comprende:

- 1 micrometro digitale Mahr
- le teste di misura previste
- gli anelli di riscontro (certificati ACCREDIA)
- cacciaviti e chiavi di bloccaggio

Dati Tecnici

Risoluzione: 0,001 mm / 0,00005"
 Lettura: su display LCD 7,5 mm
 Pressione di misura: con frizione
 Funzioni: Preset, ABS/INC, impostazione campo di tolleranza, conversione mm/inch

IN OFFERTA DA
 € **815,00**



Con Uscita Dati



Campo di misura 6-12 mm
 Con certificato ACCREDIA
 Codice 2509392C € 895,00

Campo di misura 12-20 mm
 Con certificato ACCREDIA
 Codice 2509393C € 815,00

Campo di misura 20-40 mm
 Con certificato ACCREDIA
 Codice 2509394C € 1.095,00

Campo di misura 40-100 mm
 Con certificato ACCREDIA
 Codice 2509395C € 1.495,00



SET MICROMETRI A TRE PUNTE DIGITALI CON MOVIMENTO RAPIDO A LEVA

Serie **Digimahr** - Con certificato **ACCREDIA** (Per anelli di riscontro)

Dati Tecnici

Risoluzione: 0,001 mm/0,00005"
 Lettura: su display LCD
 Funzioni: reset, preset, impostazione campo di tolleranza, conversione mm/inch

Con Uscita Dati



Campo di misura 6-12 mm Con certificato ACCREDIA Codice 2603392.5C € 920,00	Campo di misura 20-40 mm Con certificato ACCREDIA Codice 2603394.5C € 1.105,00
Campo di misura 12-20 mm Con certificato ACCREDIA Codice 2603393.5C € 820,00	Campo di misura 40-100 mm Con certificato ACCREDIA Codice 2603395.5C € 1.995,00

IN OFFERTA DA
 € **820,00**

MICROMETRI PER INTERNI

In esecuzione componibile

Risoluzione 0,01 mm
 Superfici di contatto: cromate
 Diametro tubo: 14 mm

Campo di misura 50-500 mm
 Codice 2790500 € 198,00

Campo di misura 50-1000 mm
 Codice 2791000 € 343,00

IN OFFERTA DA
 € **198,00**



ALESAMETRI SINGOLI

Serie **MicroMet PLUS**



Forniti completi di comparatore Ø 58 mm
Tastatore mobile con contatto
in metallo duro.

IP54
CONTRO POLVERE
E SPRUZZI D'ACQUA



Campo di misura 20-50 mm
Risoluzione 0,01 mm
Max profondità foro 250 mm
Codice 1577050 € 192,00

Campo di misura 30-100 mm
Risoluzione 0,01 mm
Max profondità foro 250 mm
Codice 1577022 € 173,00

Campo di misura 50-300 mm
Risoluzione 0,01 mm
Max profondità foro 380 mm
Codice 1577305 € 265,00

Campo di misura 100-500 mm
Risoluzione 0,01 mm
Max profondità foro 650 mm
Codice 1577500 € 455,00

Con comparatore digitale,
risoluzione 0,001 mm, con
scala analogica, ideale per la
ricerca del punto d'inversione.



Campo di misura 20-50 mm
Con tutti i contatti in metallo duro
Max profondità foro 250 mm
Codice 1579050E € 357,00

Campo di misura 30-100 mm
Con tutti i contatti in metallo duro
Max profondità foro 250 mm
Codice 1579022E € 338,00

Campo di misura 50-300 mm
Con tutti i contatti in metallo duro
Max profondità foro 380 mm
Codice 1579305E € 434,00

Campo di misura 100-500 mm
Con tutti i contatti in metallo duro
Max profondità foro 650 mm
Codice 1579500E € 652,00

IN OFFERTA DA
 € 173,00

APPARECCHIO PER LA TARATURA DI ALESAMETRI

Set di taratura per la messa a punto ed il controllo di alesametri e
misuratori per interni.
Da usarsi con l'ausilio di blocchetti di riscontro (non compresi)



Campo di misura 15-400 mm
Codice 3070500 € 535,00

IN OFFERTA A
 € 535,00

SET ALESAMETRI

Serie **MicroMet PLUS**



Risoluzione 0,01 mm
Tastatore mobile con contatto
in metallo duro.
Max profondità foro 250 mm

Campo di misura 18-150 mm
Codice 1577999 € 335,00

Campo di misura 20-300 mm
Codice 1577991 € 425,00

Campo di misura 18-150 mm
con tutti i contatti in metallo duro
e comparatore digitale millesimale
(Cod. 2959111)
Codice 1579999E € 528,00

Campo di misura 20-300 mm
con tutti i contatti in metallo duro
e comparatore digitale millesimale
(Cod. 2959111)
Codice 1579991E € 625,00



IN OFFERTA DA
 € 335,00

TASTATORE

Serie **MicroMet PLUS**

Corredato di certificato di conformità del costruttore

Campo di misura 0,8 mm
 Risoluzione 0,01 mm
 Diametro ghiera 29 mm

Fornito completo di:
 - punta tastatrice in metallo duro Ø 2 mm
 - attacco a coda di rondine Ø 8 mm
 - elegante astuccio

Codice 1550302 € 75,00

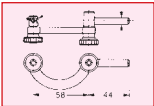

Supporto di centraggio
 Codice 2349999 € 12,00

IN OFFERTA DA
 € **75,00**



In SET completo di:

- Punte tastatrici Ø 1 mm e Ø 2 mm in metallo duro
 - Attacchi a coda di rondine Ø 8 mm e Ø 4 mm
 - Attacco universale con asta sezione 9x9x100 mm

Codice 2550302 € 88,00

TASTATORE CON QUADRANTE GRANDE

Serie **MicroMet PLUS**

Corredato di certificato di conformità del costruttore

Campo di misura 0,8 mm
 Risoluzione 0,01 mm
 Diametro ghiera 38 mm
 Fornito completo di:
 - punta tastatrice in metallo duro Ø 2 mm
 - attacco a coda di rondine Ø 8 mm
 - elegante astuccio

Codice 1550312 € 85,00

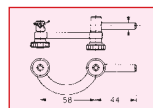

Supporto di centraggio
 Codice 2349999 € 12,00

IN OFFERTA A
 € **85,00**



TASTATORE

Serie **MicroMet PLUS**

Con gambo lungo e quadrante inclinato

Elevata precisione grazie al movimento su rubini.
 Fornito completo di attacco Ø 4 mm **inclinabile** con guide a coda di rondine, morsetto universale e punta tastatrice Ø 2 mm.

Campo di misura 1,0 mm
 Risoluzione 0,01 mm
 Lunghezza stelo 40,59 mm
 Diametro ghiera 35 mm

Codice 1553131 € 139,00

IN OFFERTA A
 € **139,00**



Con gambo lungo

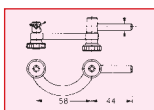

Supporto di centraggio
 Codice 2349999 € 12,00

SPESSIMETRO

Serie **MicroMet PLUS**

Comparatore con quadrante Ø 58 mm
 Contatti piani Ø 10 mm rettificati e lappati
 Campo di misura 0-10 mm
 Risoluzione 0,01 mm
 Profondità gola 100 mm

IN OFFERTA DA
 € **110,00**

Versione Analogica

Codice 1555142 € 110,00

Versione Digitale

Codice 1559142 € 160,00



Codice 1559142

SPESSIMETRO DIGITALE

IP54

CONTRO POLVERE E SPRUZZI D'ACQUA



Millesimale
 Spessimetro rapido digitale progettato per offrire la massima rapidità e precisione

Contatti piani Ø 10 mm rettificati e lappati
 Campo di misura 0-10 mm
 Risoluzione 0,001 mm
 Profondità gola 25 mm
 Funzioni: Misurazione assoluta e incrementale.
 Ricerca valore minimo, massimo, range.
 Impostazione campo di tolleranza

Uscita dati RS 232.
 Codice 1559931 € 249,00

SPESSIMETRO DIGITALE



Spessimetro digitale con azzeramento in qualsiasi posizione

IN OFFERTA DA
 € **129,00**

Superficie di contatto Ø 14,5 mm
 Campo di misura 0-25 mm
 Risoluzione 0,01 mm

Codice 1555925 € 129,00

COMPARATORI DIGITALI "ALTA QUALITÀ"

Serie **Digimahr**

Campo di misura 12,5 mm
Funzione preset
Protezione IP51

Con Uscita Dati



IN OFFERTA DA
€ **142,00**

COMPARATORI DIGITALI

Millesimale/Centesimali

Funzioni:

- origine
- preselezione quota



IN OFFERTA DA
€ **75,00**

Risoluzione 0,01 mm / 0,0005"	Con certificato	ACCREDIA
Codice 4336010 € 142,00	Codice 4336010C	€ 177,00
Risoluzione 0,001 mm / 0,00005"	Codice 4336030	€ 318,00

Diametro ghiera 57 mm Risoluzione 0,001 mm / 0,00005" Precisione ± 0,004 mm Campo di misura 12 mm Codice 2959101 € 99,00	Con certificato	ACCREDIA
Codice 2959101C € 134,00		
Diametro ghiera 57 mm Risoluzione 0,01 mm / 0,0005" Campo di misura 12 mm Codice 2959010 € 75,00	Codice 2959010C	€ 110,00
Campo di misura 25 mm Codice 2959011 € 109,00	Codice 2959011C	€ 151,00
Campo di misura 50 mm Codice 2959012 € 159,00	Codice 2959012C	€ 201,00

COMPARATORE DI PRECISIONE "ALTA QUALITÀ"

Protezione antiurto del movimento di misurazione
Movimento del tastatore su gabbia a sfere, per un'elevata precisione ed un limitato errore di inversione
Registrazione micrometrica bloccabile
Quadrante ad alto contrasto



IN OFFERTA DA
€ **169,00**

COMPARATORE MILLESIMALE

Serie **MicroMet PLUS**

Corredato di certificato di conformità del costruttore

Esecuzione meccanica che consente un'eccezionale scorrimento ed elevata precisione. Fornito con elegante astuccio, completo di fondelli, piano e con asola, ghiera in metallo Ø 58 mm e puntalino in metallo duro.



IN OFFERTA A
€ **88,00**

Campo di misura ±50µm Graduazione scala: 1µm Limite di errore G (DIN 879-1): 1µm Codice 4334000 € 169,00	Con certificato	ACCREDIA
Codice 4334000C		€ 204,00

Campo di misura 1 mm Risoluzione 0,001 mm Scala 0-100-0 Codice 2550017 € 88,00

COMPARATORE ANTIURTO

Serie **MicroMet PLUS**

Corredato di certificato di conformità del costruttore

Esecuzione meccanica di precisione che consente un eccezionale scorrimento senza eguali nella categoria. Fornito con elegante astuccio completo di fondelli, piano e con asola. Con meccanismo "Shock Proof".



COMPARATORE ANTIURTO

Serie **MicroMet PLUS**

Corredato di certificato di conformità del costruttore

Nuova serie "K"
alta precisione

Con meccanismo "Shock Proof". Forza di misura massima 1N. Nessun componente in materiale plastico.



Ghiera in metallo Ø58 mm
Campo di misura 10 mm
Risoluzione 0,01 mm
Scala 0-100
Puntalino in metallo duro
Fornito con elegante astuccio completo di fondelli piano e con asola
Codice 1502251 € 32,00

IN OFFERTA DA
€ **28,00**



Campo di misura 10 mm
Risoluzione 0,01 mm
Scala 0-100
Ghiera in metallo Ø58 mm
Puntalino in metallo duro
Codice 1509251N € 28,00

Campo di misura 25 mm
Risoluzione 0,01 mm
Senza meccanismo "Shock Proof"
Altri dati tecnici come sopra
Codice 1502252 € 68,00

IN OFFERTA A
€ **32,00**

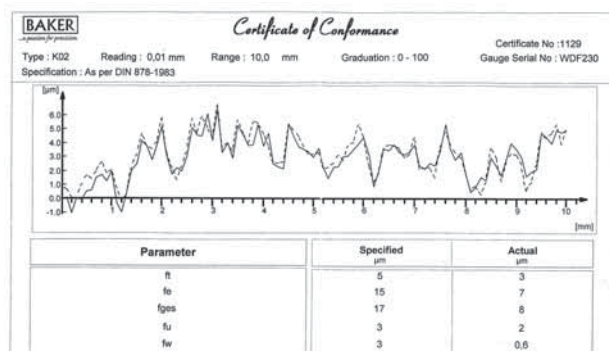

COMPARATORE DI PICCOLE DIMENSIONI

Ghiera in metallo Ø41 mm
Campo di misura 5 mm
Risoluzione 0,01 mm
Scala 0-100
Codice 2950005 € 24,00



IN OFFERTA A
€ **24,00**

COMPARATORE A CORSA LUNGA

Serie **MicroMet PLUS**

Questo comparatore si contraddistingue per il grande quadrante e la relativa semplicità di lettura.

Fornito di serie con fondello ad asola centrale.



IN OFFERTA A
€ **169,00**

Campo di misura 50 mm
Risoluzione 0,01 mm
Scala 0-100
Ghiera in metallo Ø76 mm
Puntalino in metallo duro
Codice 1503259A € 169,00

SUPPORTI PORTA COMPARATORE CON BASE MAGNETICA

Serie **MicroMet PLUS**



Codice 2005022

IN OFFERTA DA
 € **166,00**

CON BASE
 MAGNETICA
 HIGH POWER



Codice 2005002

CON BASE
 MAGNETICA
 HIGH POWER

Modello standard "Fisso Flex".
 Regolazione micrometrica.
 Base magnetica con piano inferiore prismatico.

Con raggio d'azione 200mm
Codice 2005022 € 166,00
 Con raggio d'azione 290 mm
Codice 2005001 € 196,00
 Con raggio d'azione 400mm
Codice 2005002 € 224,00



Codice 2005020

CON BASE
 MAGNETICA
 HIGH POWER

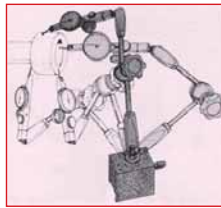

Gli unici originali



Tutti i supporti magnetici
 "Fisso" hanno il foro per
 gambo d'attacco Ø 8 mm e
 attacco a coda di rondine



Codice 2005024 € 139,00

Supporto porta comparatore
 modello LM35 "Fisso".
 Dimensione colonna Ø 14 x L 200 mm
 Dimensione asta Ø 12 x L 170 mm
 Raggio d'azione 350 mm
 Regolazione micrometrica.
 Base magnetica con piano
 inferiore prismatico
 dimensioni 50x56x60 mm

Modello "Strato-Fisso Flex" in lega
 leggera ricavato da un unico pezzo.
 Regolazione micrometrica.
 Base magnetica con piano
 inferiore prismatico.

Con raggio d'azione 200mm
Codice 2005020 € 189,00

Con raggio d'azione 280 mm
Codice 2005028 € 246,00



Codice 2005028

CON BASE
 MAGNETICA
 HIGH POWER

IN OFFERTA DA
 € **129,00**



VERSIONE MINI

Supporto porta comparatore
 modello LXS25 "Fisso".
 Dimensione colonna Ø 10 x L 106 mm
 Dimensione asta Ø 8 x L 75 mm
 Raggio d'azione 250 mm
 Regolazione micrometrica.
 Base magnetica con piano
 inferiore prismatico
 dimensioni 34x30x35 mm

Codice 2005026 € 129,00

SUPPORTI PORTA COMPARATORE CON BASE MAGNETICA

Supporto porta comparatore modello F101BV
Colonna Ø 18 mm
Bracci snodati con Ø 13 mm e 10 mm
Raggio d'azione 500 mm
Regolazione micrometrica
Base magnetica con piano inferiore prismatico.

Codice 2001809 € 88,00

IN OFFERTA DA
€ **24,00**



VERSIONE
HEAVY DUTY

Supporto porta comparatore modello F03BV
Raggio d'azione 265 mm
Regolazione micrometrica
Base magnetica con piano inferiore prismatico.

Codice 2001803 € 24,00



SUPPORTO PORTA COMPARATORE CON BASE IN GRANITO

Campo di misura 200 mm
Superficie in granito 250x150 mm
Colonna filettata Ø 35 mm
Lunghezza braccio 120 mm
Con regolazione micrometrica parallela
Foro per gambo comparatore Ø 8 mm

Codice 2003311 € 364,00

IN OFFERTA A
€ **364,00**



SUPPORTI PORTA COMPARATORE

Modello F41
Campo di misura 160 mm
Colonna Ø 30 mm con regolazione micrometrica.
Dimensione base 150x113 mm rettificata
Lunghezza braccio 75 mm
Foro per gambo comparatore Ø 8 mm

Codice 2001841 € 179,00



Modello DGS1
Campo di misura 100 mm
Superficie tavola Ø 50 mm rettificata
Colonna Ø 25 mm
Lunghezza braccio 56 mm
Foro per gambo comparatore Ø 8 mm

Codice 2007701 € 106,00



IN OFFERTA DA
€ **106,00**

APPARECCHI CONTROLLO ECCENTRICITÀ

Serie **MicroMet PLUS**

Particolarmente adatti per il controllo anche multi quota di pezzi di piccole e medie dimensioni, con comando per la rotazione manuale.
Precisione 0,005 mm.

Tutti i supporti porta tastatore/comparatore hanno una regolazione micrometrica, che permette un preciso posizionamento e azzeramento, e ruotano di 90° per permettere un rapido cambio pezzo.

Disponibili anche in versione "GOLD" con precisione 0,0015 mm
Per ulteriori informazioni e applicazioni richiedere le schede tecniche riguardanti porta tastatori aggiuntivi, arresto asse pezzo anteriore o posteriore, rulli, ecc.



Modello A-10

Con supporto porta tastatore

Adatto per pezzi con \varnothing da 3 a 25 mm*
Lunghezza massima pezzo 75 mm
Fornito completo di rullo superiore standard \varnothing 16 x 24,8 mm
Coppia rulli principali inferiori standard
Supporto porta tastatore (escluso tastatore)

Codice 5501010 € 1.780,00

* da \varnothing 1 mm con kit rulli "zero style" (opzionale)



Modello K2-10

Con supporto porta tastatore
+ supporto porta comparatore

Adatto per pezzi con \varnothing da 3 a 25 mm*
Lunghezza massima pezzo 102 mm
Fornito completo di rullo superiore standard \varnothing 16 x 24,8 mm
Coppia rulli principali inferiori standard
Supporto porta tastatore e supporto porta comparatore (esclusi tastatore e comparatore)

Codice 5508210 € 2.390,00

* da \varnothing 1 mm con kit rulli "zero style" (opzionale)



Modello KK1-10

Con tre supporti porta tastatore

Adatto per pezzi con \varnothing da 3 a 25 mm*
Lunghezza massima pezzo 102 mm
Fornito completo di rullo superiore standard \varnothing 16 x 24,8 mm
Coppia rulli principali inferiori standard
Tre supporti porta tastatore (esclusi tastatori)

Codice 5509110 € 3.240,00

* da \varnothing 1 mm con kit rulli "zero style" (opzionale)

IN OFFERTA DA
€ **1.780,00**

COMPARATORI DIGITALI CON BRACCI TASTATORI (Per interni)

Per misurazioni di interni quali cave, fori, ecc. anche su pezzi difficili.

Contatti in metallo duro.



Modello "G105"

Campo di misura: 5 - 15 mm
 Risoluzione: 0,005 mm
 Lunghezza bracci: 35 mm
 Profondità scanalatura: 2,3 x 0,8 mm
 Lettura assoluta ed incrementale, ricerca del punto minimo/massimo, impostazione della tolleranza (LED rosso/verde)
 Uscita dati (opzionale): USB o Digimatic/Mitutoyo

Codice 3501501N € 445,00

Modello "G230"

Campo di misura: 30 - 50 mm
 Risoluzione: 0,01 mm
 Lunghezza bracci: 85 mm
 Profondità scanalatura: 7,0 x 1,2 mm
 Lettura assoluta ed incrementale, ricerca del punto minimo/massimo, impostazione della tolleranza (LED rosso/verde)
 Uscita dati (opzionale): USB o Digimatic/Mitutoyo

Codice 3501530N € 445,00



IN OFFERTA A

€ 445,00



Modello "G210"

Campo di misura: 10 - 30 mm
 Risoluzione: 0,01 mm
 Lunghezza bracci: 85 mm
 Profondità scanalatura: 5,2 x 1,2 mm
 Lettura assoluta ed incrementale, ricerca del punto minimo/massimo, impostazione della tolleranza (LED rosso/verde)
 Uscita dati (opzionale): USB o Digimatic/Mitutoyo

Codice 3501510N € 445,00

COMPARATORI DIGITALI CON BRACCI TASTATORI (Per esterni)

Per misurazioni di esterni anche su pezzi difficili.

Contatti in metallo duro.



Modello "C220"

Comparatore campo di misura: 0 - 20 mm
 Risoluzione: 0,01 mm
 Lunghezza bracci: 85 mm
 Lettura assoluta ed incrementale, ricerca del punto minimo/massimo, impostazione della tolleranza (LED rosso/verde)
 Uscita dati (opzionale): USB o Digimatic/Mitutoyo

Codice 3503502N € 445,00



IN OFFERTA DA

€ 445,00

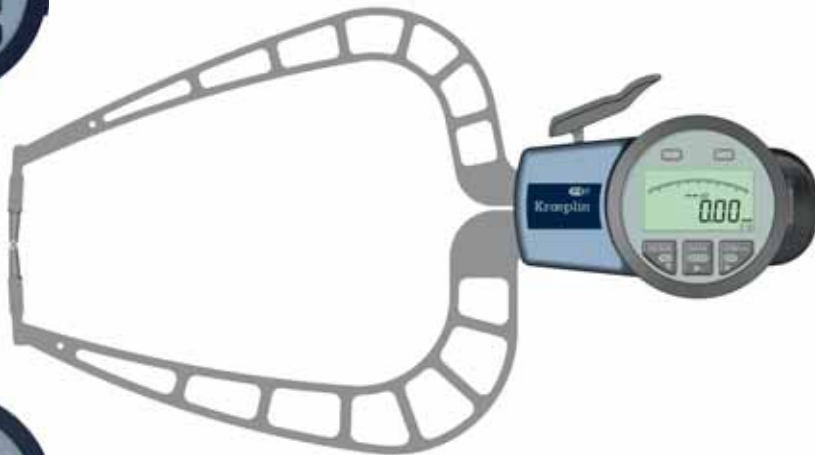

Modello "C450"

Campo di misura: 0 - 50 mm
 Risoluzione: 0,02 mm
 Lunghezza bracci: 167 mm
 Lettura assoluta ed incrementale, ricerca del punto minimo/massimo, impostazione della tolleranza (LED rosso/verde)
 Uscita dati (opzionale): USB o Digimatic/Mitutoyo

Codice 3505450 € 555,00

Modello "C2R20"

Adatto per misurazioni di spessori di tubi.

Campo di misura: 0 - 20 mm
 Risoluzione: 0,01 mm
 Lunghezza bracci: 85 mm
 Diametro minimo del foro: 9 mm
 Lettura assoluta ed incrementale, ricerca del punto minimo/massimo, impostazione della tolleranza (LED rosso/verde)
 Uscita dati (opzionale): USB o Digimatic/Mitutoyo

Codice 3503503N € 445,00

PROTEZIONE IP67

TOTALE CONTRO LA POLVERE
 E L'IMMERSIONE TEMPORANEA



Per altri modelli / campi di misura consultare il Catalogo on-line

SET BLOCCHETTI DI RISCONTRO

Con certificato 

IN OFFERTA DA
 € **1.495,00**



IN OFFERTA DA
 € **118,00**



Con certificato del Costruttore	Con certificato 
Serie da 32 pz, grado di precisione 2 Codice 2350322 € 118,00	Serie da 47 pz, grado di precisione 0 Codice 2350470C € 840,00
Serie da 47 pz, grado di precisione 0 Codice 2350470 € 485,00	Serie da 47 pz, grado di precisione 1 Codice 2350471C € 685,00
Serie da 47 pz, grado di precisione 1 Codice 2350471 € 330,00	Serie da 87 pz, grado di precisione 0 Codice 2350870C € 1.480,00
Serie da 47 pz, grado di precisione 2 Codice 2350472 € 162,00	Serie da 87 pz, grado di precisione 1 Codice 2350871C € 1.160,00
Serie da 87 pz, grado di precisione 0 Codice 2350870 € 810,00	Serie da 87 pz, grado di precisione 2 Codice 2350872 € 261,00
Serie da 87 pz, grado di precisione 1 Codice 2350871 € 490,00	
Serie da 87 pz, grado di precisione 2 Codice 2350872 € 261,00	

Con certificato del Costruttore

Serie da 47 pz. in ceramica, grado di precisione 1
Codice 2350477 € 1.495,00

Con certificato

Serie da 47 pz. in ceramica, grado di precisione 1
Codice 2350477C € 1.850,00

SET BLOCCHETTI / ANELLI DI RISCONTRO

Con certificato 

Per la taratura di calibri a corsoio, secondo
 VDI/VDE/DGQ2618 - DIN 861 - ISO 3650 - DIN 2250

Serie 3 blocchetti in ACCIAIO 30/41,3/131,4 mm grado di precisione 1
 + 2 anelli in ACCIAIO Ø 4 e 25 mm con certificato 
 Codice 6061063C € 385,00

Serie 3 blocchetti in CERAMICA 30/41,3/131,4 mm grado di precisione 1
 + 2 anelli in ACCIAIO Ø 4 e 25 mm con certificato 
 Codice 6061064C € 615,00



IN OFFERTA DA
 € **570,00**

SET SPINE CALBRATE

Forniti in cassetta di legno
 Spine con impugnatura rimovibile
 Precisione : ± 0,002 mm
 Lunghezza utile spine : 25 mm / 40 mm senza impugnatura (da Ø 1 a 1,45 mm)
 35 mm / 50 mm senza impugnatura (da Ø 1,5 a 10 mm)

Diametro	: da 1 a 10 mm	da 1 a 4 mm	da 4,05 a 8 mm
Progressione	: 0,1 mm	0,05 mm	0,05 mm
Numero pezzi	: 91	61	80
	Codice 2704201N € 599,00	Codice 2704100 € 570,00	Codice 2704101 € 660,00



IN OFFERTA DA
 € **385,00**

TRUSCHINI DIGITALI

Con rapporto di prova

Campo di misura 0-300 mm
Risoluzione 0,01 mm/0,0005"
Codice 2349300 € 325,00

Campo di misura 0-600 mm
Risoluzione 0,01 mm/0,0005"
Codice 2349600 € 525,00

IN OFFERTA DA
€ **325,00**

Campo di misura 0-300 mm
Risoluzione 0,01 mm/0,0005"
Codice 2348300 € 325,00

Campo di misura 0-500 mm
Risoluzione 0,01 mm/0,0005"
Codice 2348500 € 525,00

Attacco per comparatore/tastatore
Sezione 9x9 mm
(Solo per codici 2349300 e 2349600)
Codice 2341311 € 13,50



GONIOMETRI DIGITALI

In acciaio inossidabile temprato.
Lettura diretta su quadrante LCD.
Risoluzione 1' e 1/100°
Precisione $\pm 4'$ / $\pm 0,07^\circ$
Ripetibilità $\pm 1'$ / ± 1 digit
Funzioni:
- Preset
- Azzeramento in qualsiasi posizione
- Modalità 360°/180°x2/90°x4
Regolazione micrometrica.
Righe da 150 e 300 mm
Fornito con accessorio sottoquadri e astuccio

Codice 2001990 € 285,00

Campo di misura 0-180°
Risoluzione 0,1°
Azzeramento in qualsiasi posizione.
Misurazione assoluta e incrementale
Protezione IP54
Fornito con doppia riga parallela da 150 mm

Codice 2001909 € 159,00



IN OFFERTA DA
€ **159,00**

IP54
CONTRO POLVERE
E SPRUZZI D'ACQUA



GONIOMETRO CONLENTE

Esecuzione molto curata
Con registrazione micrometrica
Esente da errore di parallasse
Lettura su nonio di 5 minuti d'arco.
In acciaio inox temprato
Riga da 300 mm
Fornito con accessorio sottoquadri

Codice 2001922 € 69,00

IN OFFERTA A
€ **69,00**



PIANI DI RISCONTRO IN GRANITO

Dimensioni 630x400x70 mm. Grado di precisione "0".
 Peso lordo: Kg. 70 circa.
Codice 1830092 € 198,00
 Completo di supporto senza cassetto (1830092+1830501) € 511,00

Dimensioni 1000x630x140 mm. Grado di precisione "0".
 Peso lordo: Kg. 350 circa.
Codice 1830132 € 465,00
 Completo di supporto con cassetto (1830132+1830542) € 887,00



IN OFFERTA DA
 € **198,00**

LIVELLE ELETTRONICHE

Modello "PRO 360"
 Risoluzione 0,1°
 Livella digitale, goniometro a 360° (4x90°) ed inclinometro
Zero assoluto
 Possibilità di azzeramento in qualsiasi posizione
 Modi di calibrazione automatica e reset
 Basi di appoggio piana e con cava a "V"
 Display LCD con visualizzazione sempre diritta,
 (ruotando la livella i numeri non appaiono capovolti)

Codice 5310383 € 349,00

Modello "PRO 3600"
 Modello evoluto della livella
 digitale PRO 360° con:
 - risoluzione di 0,01° fino a ±10°
 - uscita dati RS 232.

Codice 5310409 € 525,00

IN OFFERTA DA
 € **349,00**



LIVELLE LINEARI

Rettificate, di alta precisione
 Superfici di appoggio prismatiche
 Precisione: DIN 876/1

Lunghezza 200 mm
 Sensibilità 0,01 mm x 1000 mm
Codice 2006016 € 205,00

Lunghezza 200 mm
 Sensibilità 0,02 mm x 1000 mm
Codice 2006017 € 176,00

IN OFFERTA DA
 € **176,00**

CLINOMETRO

Campo di misura ± 180°
 Risoluzione 0,1°
 Ripetibilità ± 0,1°
 Azzeramento in qualsiasi
 posizione
 Base magnetica
 Dimensioni 50x50x31 mm

Codice 5310500 € 99,00



IN OFFERTA A
 € **99,00**



AZZERATORI DI UTENSILI

Massima praticità • Ottima affidabilità • Con sistemi brevettati

Azzeratore di utensili con segnale luminoso.
Sistema brevettato con ammortizzatore anti-danneggiamento utensile.
Base con appoggi magnetici.
Tolleranza: $\pm 0,005$ mm

Azzeratore altezza 50 mm
Dimensioni base \varnothing 53 mm
Codice 4401050 € 75,00

Azzeratore altezza 100 mm
Dimensioni base \varnothing 60 mm
Codice 4401100 € 129,00



Azzeratore di utensili con comparatore inclinato per una più agevole lettura.
Sistema brevettato con ammortizzatore anti-danneggiamento utensile.
Con dispositivo automatico di posizionamento sul punto di azzeramento.
Base con appoggi magnetici.
Dimensioni base: 50x65mm
Tolleranza: $\pm 0,005$ mm

Azzeratore altezza 50 mm
Codice 4400050 € 109,00

Azzeratore altezza 100 mm
Codice 4400100 € 166,00



Azzeratore di utensili con segnale luminoso.
Altezza: 50 mm

Ideale per macchine utensili con componenti cuscinetti in ceramica.

Sistema brevettato con ammortizzatore anti-danneggiamento utensile.
Base con appoggi magnetici.
Dimensioni base \varnothing 54 mm
Tolleranza: $\pm 0,005$ mm

Codice 4403050 € 139,00



Azzeratore di utensili con comparatore e segnale luminoso.
Sistema brevettato con ammortizzatore anti-danneggiamento utensile.
Con dispositivo automatico di posizionamento sul punto di azzeramento.
Base con appoggi magnetici.
Dimensioni base: 50x65 mm
Altezza: 50 mm
Tolleranza: $\pm 0,005$ mm

Codice 4402050 € 177,00



Azzeratore di utensili con comparatore inclinato, per una più agevole lettura, e segnale luminoso.
Sistema brevettato con ammortizzatore anti-danneggiamento utensile.
Con dispositivo automatico di posizionamento sul punto di azzeramento.
Base con appoggi magnetici.
Dimensioni base: \varnothing 80 mm
Altezza: 100 mm
Tolleranza: $\pm 0,005$ mm

Codice 4402100 € 249,00



RUGOSIMETRO PORTATILE DIGITALE "TR-3221"

Il nuovo rugosimetro TR 3221 è dotato di unità di avanzamento separata che permette di raggiungere anche i punti più difficili, un ampio display grafico a colori 3,5" retroilluminato con touch screen per un confortevole utilizzo.

Per preservare il display sono presenti anche i tasti tradizionali che permettono un accesso alle funzioni più comuni. Ampia memoria dati.

Dati tecnici

Parametri:	Ra,Rp,Rv,Rt,Rz,Rq,Rsk,Rku,Rc,RPc,RSm,Rmr(c), tp,Rmr,Rpm,Rz1max,RzJIS,Rmax,Htp,R0c,RΔq, RΔa,Pa,Pp,Pv,Pt,Pz,Pq,Psk,Pku,Pc,PSm,Pmr(c), Pmr,Pz1max,PzJIS,P0c,PΔq,Rk,Rpk,Rvk,Mr1, Mr2,A1,A2
Risoluzione max:	0,001 μm
Campo di misura:	400 μm
Cut off:	0,08-0,25-0,8-2,5mm
Moltiplicatore cut off:	1÷5 selezionabile
Filtri:	2RC, GAUSS
Norme di riferimento:	ISO, ASTM, JIS
Batterie:	Li-ion ricaricabili
Tastatore:	induttivo NHT6
Minimo foro misurabile:	Ø 4,5mm x < 24mm
Uscita dati:	USB e RS232

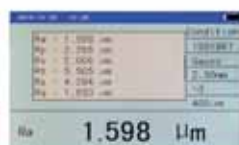

Codice 4803221 + 2005051

Fornito in una pratica valigetta con con piastra di calibrazione e caricabatterie
Codice 4803221 € 2.495,00

Certificato ACCREDIA per piastrina di taratura
Codice CN12345 € 165,00

Supporto con colonna e base in granito 400x250 mm
Codice 5003301 € 650,00

Supporto snodato con base in granito 400x250 mm
Codice 2005051 € 399,00

IN OFFERTA A
€ 2.495,00



Estensione garanzia a **24 mesi***
 € 100,00

RUGOSIMETRO PORTATILE DIGITALE "R-130"

Tastatore orientabile in 4 differenti posizioni rispetto all'asse di misura: 0°- 90°-180°-270°
 Lo strumento può essere utilizzato sia in orizzontale che in verticale ed anche con tastatore rovesciato
 Base d'appoggio con guide a "V"
 Fornito in una pratica valigetta

Dati tecnici

Ra:	0,03-6,35 μm
Rz:	0,20-25,0 μm
Risoluzione(max):	0,01 μm
Precisione:	secondo ASME-B461, DIN4288 ISO 4287/3274, DIN 4760
Cut Off:	0,25/0,8/2,5 mm
Moltiplicatore Cut Off:	x1, x3, x5
Tipo tastatore:	piezoelettrico
Velocità di misura:	5,08 mm/sec
Minimo foro misurabile:	Ø 15 x L 40 mm
Filtro:	ANSI 2RC
Display:	LCD (h11 mm)
Alimentazione:	1 batt. da 9V alcalina
Autonomia:	3.000 misuraz.
Unità di misura:	μm/μinch
Dimensioni e Peso:	148x83x33 mm 400 gr

Codice 4803151
 +
 4803127

IN OFFERTA A
€ 1.250,00



Estensione garanzia a **24 mesi***
 € 70,00



Rugosimetro R130
Codice 4803151 € 1.250,00

Certificato ACCREDIA per piastrina di taratura
Codice CN12345 € 165,00

Supporto con regolazione micrometrica in altezza
Codice 4803127 € 310,00

Supporto snodato con base in granito 400x250 mm
Codice 2005050 € 399,00

Supporto con colonna e base in granito 400x250 mm
Codice 5003301 € 650,00

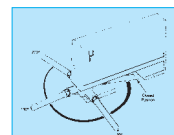

RUGOSIMETRO PORTATILE DIGITALE GRAFICO "TR-200"

Il rugosimetro TR 200 è uno strumento digitale portatile in accordo con gli standard ISO/DIN/JIS/ANSI.

Il TR 200, grazie al suo ampio display LCD grafico incorporato, è in grado di visualizzare tutti i parametri numerici, il profilo della rugosità e la curva grafica portante, calcolabili mediante i filtri RC, PC-RC, GAUSS oppure D-P

Dati tecnici

Parametri:	Ra, Rq, Rz, R3z, Ry, Rt, Rp, Rm, Rmax, S, Sm, Sk, Tp, profilo, curva grafica portante
Risoluzione max:	0,001µm/0,04µinch
Campo di misura:	+/- 80µm
Cut off:	0,25-0,8-2,5mm
Moltiplicatore cut off:	x1, x2, x3, x4, x5
Campo di lavoro:	Ra 0,002-40µm
Display:	LCD grafico e retroilluminato verdi ad elevata durata
Batterie:	Induttivo NHT6
Tastatore:	Ø 4,2mm x L24mm
Minimo foro misurabile:	RS232
Uscita dati:	



IN OFFERTA A
 € **1.825,00**



Display iniziale



Parametri di rugosità



Profilo rugosità



Curva grafica portante



IN OMAGGIO
 SOFTWARE PER
 L'ANALISI DELLA
 RUGOSITÀ

Con piastra di calibrazione in cristallo, pattino di appoggio anteriore per il tastatore, piedini posteriori regolabili in altezza, adattatore universale Ø8mm per il montaggio su stativi o truschini, cavo RS232 e carica batterie.

Codice 4803200 € 1.825,00

Certificato ACCREDIA per piastrina di taratura
 Codice CN12345 € 165,00

Supporto con colonna e base in granito 400x250 mm
 Codice 5003301 € 650,00

Supporto snodato con base in granito 400x250 mm
 Codice 2005052 € 399,00



Estensione garanzia a 24 mesi*
 € 100,00

Codice 4803200 + 5003301



Costo per installazione ed istruzione all'uso non compreso.

RUGOSIMETRO PORTATILE DIGITALE "TR-110"

Dati tecnici

Display:	LCD retroilluminato
Parametri:	Ra 0,05 - 10,0µm Rz 0,1 - 50,0µm
Filtro:	2RC
Cut Off:	0,25/0,8/2,5mm
Batterie:	Li-ion
Dimensioni:	110x70x24mm
Peso:	200 gr.

Fornito in una pratica valigetta completo di piastra di calibrazione e carica batterie.

IN OFFERTA A
 € **1.130,00**



Estensione garanzia a 24 mesi*
 € 70,00

Codice 4803100 € 1.130,00

Certificato ACCREDIA per piastrina di taratura
 Codice CN12345 € 165,00



* Condizioni di garanzia su www.rupac.com

RUGOSIMETRO "DH-8/PC"

Il nuovo rugosimetro di elevata precisione DH-8/PC è composto da un'unità di avanzamento, da una interfaccia di collegamento con controllo diretto da PC e dal software "Diasoft Basic", per l'impiego universale in officina e in laboratorio.

- Calibrazione automatica
- Corse di misura programmabili da 0,5 a 15mm
- Velocità di misura programmabili
- Memorizzazione fino a 8 tastatori speciali
- Vasta gamma di tastatori speciali
- Impostazione campi di tolleranza
- Indicazione del posizionamento corretto del tastatore anche in punti non visibili (es. interno di fori)

Dati tecnici

Parametri calcolati: Ra, Rt, Rmax, Rq (RMS), Rz (DIN), R3z, Rk, Rpk, Rvk, MR1, MR2, Rpc, Rmr (printed), curva grafica portante
 Risoluzione: Ra, Rq 0,001µm. Tutti i parametri restanti 0,1µm
 Precisione: ISO classe 1 (5%)
 Campo di misura: Ra, Rq 0-20µm. Tutti i parametri restanti 0-200µm
 Cut off: 0,08 - 0,25 - 0,8 - 2,5mm
 Moltiplicatore cut off: x1, x3, x5
 Minimo foro misurabile con tastatore standard: Ø min. 5mm x L=27mm
 Piastra di calibrazione
 Uscita Interfaccia: USB

IN OFFERTA DA
 € **3.150,00**



Estensione garanzia a **24 mesi** *
 € 100,00

Codice 5001061	DH-8VH/PC	(senza PC)	€ 3.150,00
Codice 5001060	DH-8VHF/PC	(senza PC)	€ 3.690,00

Supporto con colonna e base in granito 400x250 mm, completo di adattatore

Codice 50033015 € 895,00

Disponibile supporto di alta precisione consigliato per l'utilizzo di alcuni tastatori speciali.

Costo per installazione ed istruzione all'uso non compreso.

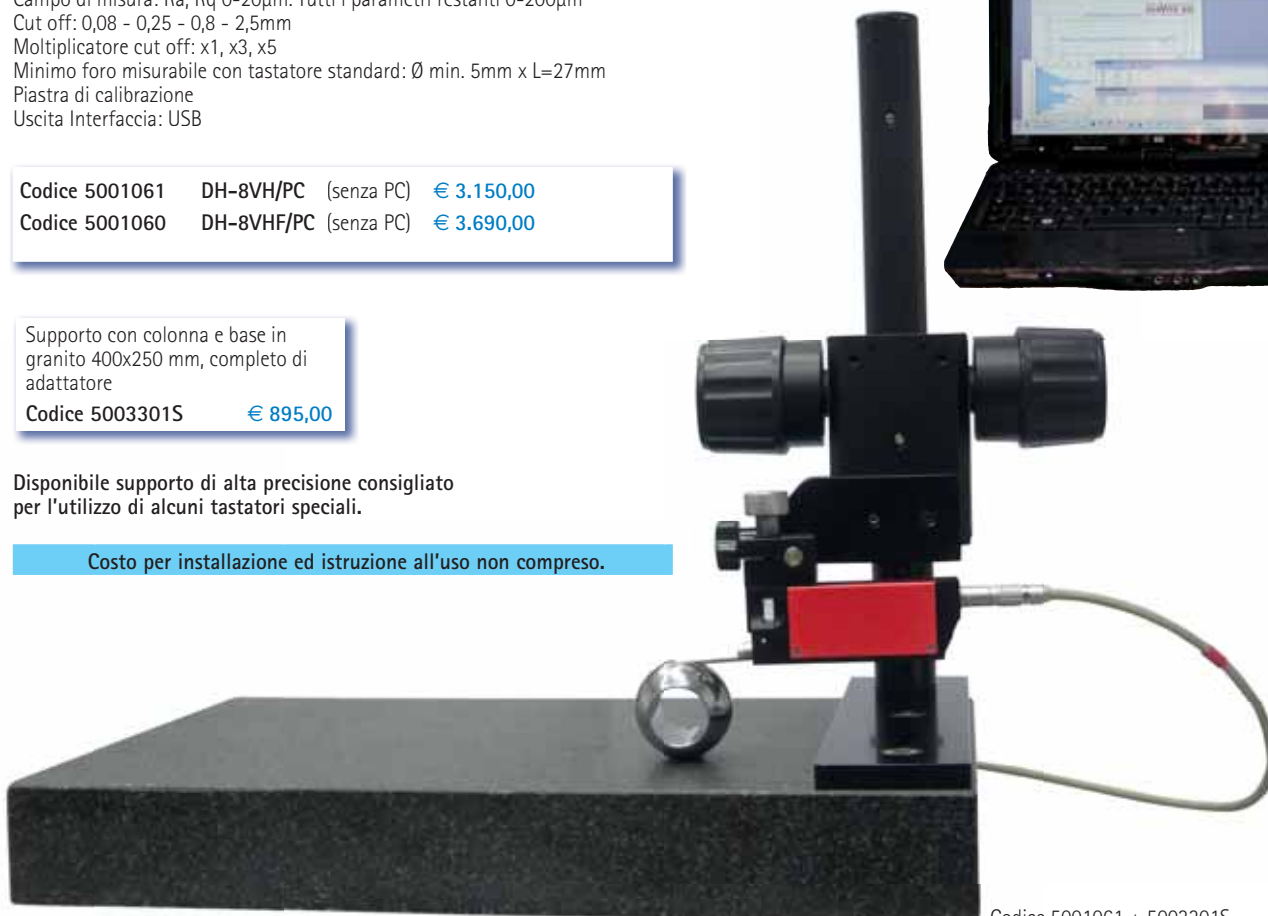

Codice 5001061 + 50033015

PROGRAMMA DiaSoft Basic

Il programma consente il controllo totale dell'unità di rilevazione in tutte le fasi di preparazione e misura. Mediante un supporto grafico semplice e immediato è possibile effettuare la programmazione dei parametri di misura, corsa di rilevazione, limiti di tolleranza, avvio di misura, ecc.

Durante il posizionamento del tastatore sul punto di rilevazione, una specifica videata grafica indica all'operatore l'ideale posizionamento del tastatore stesso, facilitando l'uso del rugosimetro anche su punti difficili, non visibili, come all'interno di piccoli fori o nicchie.

Al termine della rilevazione, in modalità automatica, può essere avviata la stampa su file o carta con parametri, grafici e dati aggiuntivi personalizzati quali intestazione azienda, logo, codice pezzo, foto, disegni, tipo tastatore.

Il Software gestisce anche la fase di calibrazione consentendo di stabilire quale parametro calibrare, con quale filtro, che tipo di cut off e corsa di misura selezionare.

TASTATORI SPECIALI per DH-8VH/PC e DH-8VHF/PC

Tastatori speciali per risolvere molti problemi di misura (alcuni esempi)



MISURATORE DI STRATI PORTATILE DIGITALE "ET-110"

Apparecchio portatile, con sonda incorporata, per la misurazione non distruttiva di riporti non ferrosi come cromo, zinco, vernici, smalti, plastiche, ecc. su materiali **ferrosi** (metalli magnetici).

Dimensioni molto compatte. Grande display LCD

Campo di misura: 0-2000 μm
 Risoluzione minima: 1 μm
 Precisione: $\pm 4 \mu\text{m}$ o 3% della lettura
 Spessore minimo base: 0,5 mm
 Minima area di misura: $\varnothing 7 \text{ mm}$
 Minimo raggio di curvatura: Convesso 1,5 mm/concavo 9 mm
 Alimentazione: batterie 1,5 V AAA (2 pz.)
 Fornito completo di set per la taratura.

Codice 3002110 € 295,00



IN OFFERTA A
 € 295,00

MINITEST 650 F

Questo nuovo modello rappresenta la soluzione più semplice e pratica per la rilevazione degli spessori di riporto quali ad esempio zinco, cromo, vernici, anodizzazioni ecc. su materiali ferrosi (metalli magnetici). Con sonda esterna e con ampio display LCD che fornisce le informazioni di misura e statistica all'operatore. Memoria fino a 9999 misure. Con statistica (Nr. misure, V max, V min, deviazione standard, media) Uscita dati USB



Campo di misura: 0-3000 μm
 Risoluzione: 1 μm
 Precisione: $\pm 2\%$ della misura + 2 μm
 Calibrazione: 1 o 2 punti
 Spessore minimo base: 0,5 mm
 Minima area di misura: $\varnothing 20 \text{ mm}$
 Minimo raggio di curvatura: convesso 5 mm/concavo 25 mm

Fornito completo di set per la taratura

Codice 3040650 € 959,00

IN OFFERTA A
 € 959,00

MISURATORE DI STRATI PORTATILE DIGITALE "730-FN5"

Apparecchio portatile, con sonda esterna, per la misurazione non distruttiva di riporti non ferrosi come cromo, zinco, vernici, smalti, plastiche, ecc. su materiali **ferrosi e non ferrosi** (metalli magnetici ed amagnetici).

Modello basato sulla tecnologia digitale "SIDSF".

Dimensioni molto compatte. Grande display LCD
 Indicatore acustico del "fuori tolleranza"
 Memoria disponibile 10.000 misurazioni
 Calcolo dei valori statistici quali: valore min, max, media, sigma, ecc.
 Porta infrarossi IrDA 1.0

Campo di misura: 0-5000 μm F (0-2500 μm N)
 Risoluzione minima: 0,1 μm
 Precisione: $\pm 1,5 \mu\text{m}$ + 0,75% della lettura
 Calibrazione: zero, 2/3 punti di calibrazione
 Spessore minimo base: 0,5 mm
 Minima area di misura: $\varnothing 10 \text{ mm}$
 Minimo raggio di curvatura: Convesso 1,5 mm/concavo 10 mm
 Fornito con relativo kit di taratura.

Codice 3043735 € 1.345,00

IN OFFERTA A
 € 1.345,00



Video dimostrativo sul nostro sito.



MISURATORI DI SPESSORI AD ULTRASUONI "DELTA TT100" - "DELTA TT130"

Per la misura dello spessore di acciaio, alluminio, rame, zinco, oro, ecc. (eccetto ghisa) e leghe non metalliche come vetro, ceramica, plastiche, ecc.

Campo di misura 1 ÷ 225 mm
 Risoluzione: TT100 0,1 mm
 TT130 0,01 mm
 Commutazione mm/inch.



Estensione garanzia a 24 mesi *
 € 70,00

DELTA TT100 Codice 4805100 € 695,00
 DELTA TT130 Codice 4805101 € 895,00

IN OFFERTA DA
 € 695,00



MISURATORI DI QUOTE DIGITALI

La soluzione ottimale per le misurazioni lineari delle altezze è ampiamente rappresentata dalla gamma di altimetri OPTIHITE, PRECIHITE e PLATINA. Grazie ad una meccanica di elevata qualità, che caratterizza tutta la gamma, ed all'utilizzo di un potente software di calcolo, sono ottenibili i principali dati di controllo quali: altezze, spallamenti, diametro esterno ed interno, punto minimo/massimo, planarità, cave, simmetria ed ortogonalità.

IP54
CONTRO POLVERE E SPRUZZI D'ACQUA

Per tutta la gamma

Modalità 2D

COMPENSAZIONE AUTOMATICA DELLA TEMPERATURA

ESPORTAZIONE DIRETTA FILE DXF

DISPLAY A COLORI

ARCHIVIO DATI DIRETTAMENTE SU USB FLASH MEMORY STICK

IN OFFERTA DA
€ 2.250,00

Esempio display grafico di misura "Platina"

Estensione garanzia a **24** mesi +
1 intervento di manutenzione ordinaria *
€ 450,00

TASTATORE MOTORIZZATO E SOSTENTAMENTO PNEUMATICO

Modalità 2D

TASTATORE MOTORIZZATO E SOSTENTAMENTO PNEUMATICO

COMPENSAZIONE AUTOMATICA DELLA TEMPERATURA

INDICAZIONE STATO TOLLERANZA ED ELABORAZIONE STATISTICA

Platina 600

PreciHite 600

Dati tecnici	Platina 600	PreciHite 600
Corsa di misura:	0-600 mm	0-600 mm
Campo di misura:	0-600 mm (380-980 mm)	0-600 mm (315-915 mm)
Incertezza di misura:	(1.3+L / 1000) µm	(2,5+L / 400) µm
Risoluzione:	10/1 / 0,5 / 0,1 µm	1 / 0,5 µm
Errore di ortogonalità:	6µm	< 6 µm (*)
Ripetibilità:	± 0,5 µm (sul piano)	± 1 µm (sul piano)
Pressione di misura:	1N±0,2 N	1N±0,2 N
Ingresso dati ortogonalità:	Manuale / Magnascan	Manuale / Magnascan
Tastatore in dotazione:	Ø 6 mm in rubino	Ø 6 mm in rubino
Memoria programmi:	5 x 200 passi	5 x 200 passi
Modalità 2D:	Si	Si
Compensazione temperatura:	Automatica, 10°C a 40°C	Automatica, 10°C a 40°C
Velocità max tastatore:	Regolabile fino 35 mm / sec	Regolabile fino 35 mm / sec
Protezione:	IP54	IP54
Uscita dati:	USB	USB / RS232
Peso:	24 kg	25 kg

Codice 5330609 € 5.800,00

Codice 5330607 € 3.920,00

Offerte Kit

<p>"Kit A"</p> <ul style="list-style-type: none"> ALTIMETRO + SOFTWARE TRASMISSIONE DATI + PIANO DI GRANITO + 1000x630 MM. GRADO 0 + SUPPORTO + KIT DI PULIZIA PIANO + 	<p>Kit A € 6.600,00 Kit B € 7.050,00</p>	<p>Kit A € 4.720,00 Kit B € 5.170,00</p>	
---	---	---	--

(*) Per ottenere la precisione prevista è indispensabile l'utilizzo dello specifico kit "Magnascan" completo di tastatore induttivo

KIT "Magnascan"

Per controllo ortogonalità (solo per serie PreciHite e Platina)

Tastatore induttivo, corsa 4 mm, risoluzione 0,0005 mm, completo di supporto

Codice 5339990 € 399,00

Costo per installazione ed istruzione all'uso non compreso.

Tutte le fasi di misura e di calcolo sono controllate da un microcomputer con tasti dedicati per ogni singola funzione di misura.

I modelli "OptiHite-Plus", "Platina" e "PreciHite" sono dotati di **sostentamento pneumatico** tramite cuscino d'aria generato da una elettropompa incorporata ed alimentata da batterie ricaricabili.

Il **tastatore motorizzato** garantisce la pressione di misura costante ed una elevata ripetibilità.

Tutti i risultati di misura sono visualizzati sull'ampio display LCD retroilluminato che fornisce, per tutti i modelli, anche le **indicazioni grafiche** per tutte le fasi di controllo.



Estensione garanzia a **24 mesi** +
1 intervento di manutenzione ordinaria*
€ 350,00

**TASTATORE
MOTORIZZATO**

**TASTATORE
MOTORIZZATO E
SOSTENTAMENTO
PNEUMATICO**

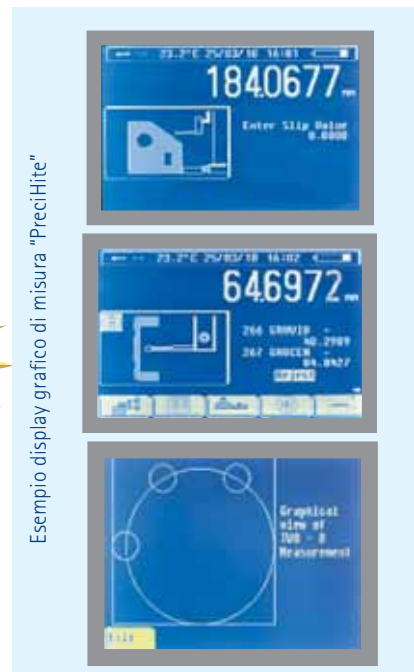

Esempio display grafico di misura "PreciHite"

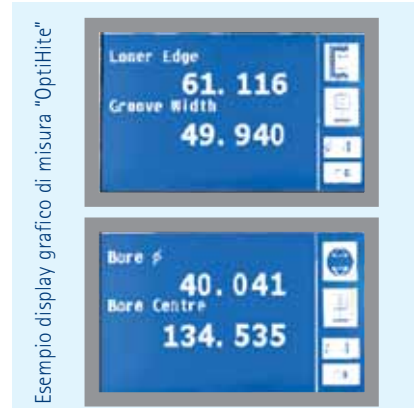

Esempio display grafico di misura "OptiHite"

OptiHite 450

0-450 mm
0-450 mm (315-765 mm)
(3+L / 300)µm
5 / 1 / 0,5 µm
< 8 µm (*)
± 2µm (sul piano)
1N±0,2 N
Manuale / Magnascan
Ø 6 mm
No
No
Manuale
Regolabile fino 35 mm / sec
IP54
USB
19 Kg

Codice 5331400 € 2.250,00

OptiHite 450-Plus

0-450 mm
0-450 mm (315-765 mm)
(3+L / 250)µm
5 / 1 / 0,5 µm
< 8 µm (*)
± 3µm (sul piano)
1N±0,2 N
Manuale / Magnascan
Ø 6 mm
No
No
Manuale
Regolabile fino 35 mm / sec
IP54
USB
20 Kg

Codice 5330400 € 2.920,00

OptiHite 600-Plus

0-600 mm
0-600 mm (315-915 mm)
(3+L / 250)µm
5 / 1 / 0,5 µm
< 12 µm (*)
± 3µm (sul piano)
1N±0,2 N
Manuale / Magnascan
Ø 6 mm
No
No
Manuale
Regolabile fino 35 mm / sec
IP54
USB
22 Kg

Codice 5330600 € 3.270,00

Disponibile anche nella versione da 1000 mm

Kit A € 3.050,00 Kit B € 3.500,00

Kit A € 3.720,00 Kit B € 4.170,00

Kit A € 4.070,00 Kit B € 4.520,00

(*) Per ottenere la precisione prevista è indispensabile l'utilizzo dello specifico kit "Magnascan" completo di tastatore induttivo

SET "Tastatore Universale"

7025041	Set tastatore universale composto da:	Dimensione d mm	Sporgenza l mm
Corpo base	Tastatore a scarpetta	0,5	78
	Tastatore a stilo/punta	Ø = 1,2	75 ls = 15,5
Tastatore a stilo	Tastatore a cono	Ø = 0 ÷ 7,5	
	Tastatore a sfera	Ø = 2,9	24
	Tastatore a sfera	Ø = 1,9	24
Tastatore a cono	Prolunga M3-M3	4	20
	Tastatore a sfera	Prolunga M3-M2,5	4

Codice 7025041 € 340,00

Esempi di impiego

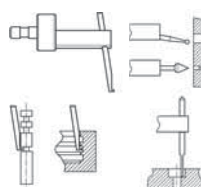

Piano in granito 1000x630 mm grado 0 con supporto (compreso nel "Kit A")

Piano in granito 1200x800 mm grado 0 con supporto (compreso nel "Kit B")

DUROMETRI VICKERS E MICRO VICKERS



A new generation of Hardness Testing Machines

Durometria al vertice della qualità
Impareggiabile precisione

- Facilità di utilizzo grazie all'innovativo programma IMPRESSION®
- Rapidità di misura
- Ampia gamma di carichi utilizzabili:
 - Micro Vickers: da 5 gf a 2 kgf
 - Micro/Macro Vickers: da 20 gf a 50 kgf (con opzione Brinell fino a 62,5 kgf)



Estensione garanzia a **24 mesi** +
1 intervento di manutenzione ordinaria *
€ a richiesta

IN OFFERTA DA
€ 8.850,00



Serie "NEXUS 4300"



Serie "400" (versione CNC)

Il programma IMPRESSION® comprende le misure manuali o automatiche, il controllo delle immagini, la memorizzazione dei dati e delle immagini, i parametri statistici, le eventuali funzioni della torretta, la messa a fuoco manuale o automatica e molte altre opzioni. In combinazione con la tavola motorizzata a coordinate X-Y è possibile programmare cicli di controllo con spostamento automatico per ottenere diagrammi relativi, ad esempio, all'andamento della durezza in relazione alla profondità di tempra (Jomini).

Richiedere offerta

DUROMETRI ROCKWELL DA BANCO

Gli strumenti sono realizzati nel pieno rispetto delle normative EN-ISO6508 e ASTM E-18 consentendo la lettura diretta delle scale HRC, HRB e HRA.

Dati Tecnici

Durezza:	HRC	20 ÷ 67
	HRB	25 ÷ 100
	HRA	20 ÷ 88
Risoluzione:		1 HR (0,01 per mod. 600BDL)
Carichi utilizzabili:		60 - 100 - 150 Kg
Altezza max pezzo:		170 mm
Profondità arco:		135 mm

Dotazione standard

- tavola piana Ø 58 mm
- tavola piana grande Ø 150 mm
- piastre di taratura: HRC, HRB
- penetratore in diamante conico 120°
- penetratore a sfera da 1/16"

**NUOVA VERSIONE
ULTERIORMENTE
MIGLIORATA
DISPONIBILI DA
GIUGNO**



Estensione garanzia a **24 mesi** +
1 intervento di manutenzione
ordinaria * € 350,00



Estensione garanzia a **24 mesi** +
1 intervento di manutenzione
ordinaria * € 450,00



Modello 600A
Analogico, manuale
Codice 4801502 € 2.150,00



Modello 600BDL
Digitale, manuale
Codice 4801607 € 3.150,00



Supporto (forato)
con piano antigraffio
Codice 1603999F
€ 395,00

IN OFFERTA DA
€ 2.150,00

Costo per installazione ed istruzione all'uso non compreso.

* Condizioni di garanzia su www.rupac.com

DUROMETRI ROCKWELL/SUPER-ROCKWELL E BRINELL

INNOVATEST®

A new generation of Hardness Testing Machines

Durometria al vertice della qualità
Impareggiabile precisione

"NEXUS 610RS"
Durometro Rockwell e Super-Rockwell
Codice 4800610 € 8.300,00

Scale Rockwell : A, B, C, D, E, F, G, H, K, L, M, P, R, S, V
Scale Super-Rockwell : 15N, 30N, 45N, 15T, 30T, 45T, 15W, 30W, 45W, 15X, 30X, 45X, 15Y, 30Y, 45Y

Ciclo di misura completamente automatico.
Display 6,5" touch-screen a colori (mouse e tastiera opzionali)
Sistema operativo MS Windows
Software INNOVATEST "Impression LT"
HD 45 Gb
Connesioni: 3 USB-2, LAN RJ45
Altezza max pezzo 250 mm
Profondità arco 175 mm



Estensione garanzia a 24 mesi +
1 intervento di manutenzione ordinaria *
€ 550,00

Serie "NEXUS 610"

"NEXUS 610RSB"
Durometro Rockwell, Super-Rockwell e Brinell
Codice 4800611 € 8.900,00

Caratteristiche come modello 610RS con in più applicazione carichi da 2,5 a 187,5 Kgf per durezza Brinell (misurazione impronta con microscopio esterno ed inserimento manuale dei diametri direttamente a display).



"NEXUS 601RS"
Durometro Rockwell e Super-Rockwell
Codice 4800601 € 7.200,00

Dati tecnici come modello 610RS, ma con display OLED a colori multifunzione. Senza sistema operativo, software INNOVATEST "Impression LT" e computer (non previsti per questa versione).
Uscita dati: USB-2



IN OFFERTA DA
€ 7.200,00

Costo per installazione ed istruzione all'uso non compreso.

Serie "NEXUS 601"

DUROMETRI UNIVERSALI DIGITALI A CELLA DI CARICO

ROCKWELL - ROCKWELL SUPERFICIALE - BRINELL - VICKERS

Tra le differenti prove di controllo, da effettuare in officina o in laboratorio, la verifica della durezza è quella che più di tutte può presentare le necessità più disparate; le dimensioni dei particolari, il materiale di cui sono fatti, le caratteristiche strutturali e i trattamenti termici richiedono infatti strumenti in grado di applicare carichi da pochi grammi fino a valori di 3000 Kgf.

La gamma dei durometri universali Innovatest offre tutte le possibilità di controllo delle varie scale di durezza integrate in un solo strumento.

La RUPAC offre tutta la sua conoscenza ed esperienza nell'orientamento della Clientela verso la scelta e la soluzione più razionale per la verifica della durezza.



Serie "NEMESIS 9500"



Serie "NEXUS 3200"



Mod. "VERZUS 750CCD"



Mod. "NEXUS 7501"



Serie "NEXUS 8000"



Serie "NEMESIS 9000"

Serie "FALCON"

* Condizioni di garanzia su www.rupac.com

DUROMETRO PORTATILE DIGITALE "TH-160D" CON STAMPANTE INCORPORATA

Per la misurazione di durezza: HRC, HRB, HV, HB, HSD, HLD e del valore del carico di rottura.
 Con display grafico retroilluminato.
 La sonda può essere utilizzata in posizioni fisse (0°, +45°, +90°, -45°, -90°) o in posizione libera grazie ad un sistema automatico di compensazione.
 Lo strumento è dotato di stampante termica e di uscita dati RS232.
 Il "TH-160D" fornisce, sia a display che in stampa, la visione grafica dell'istogramma delle misurazioni in funzione dei limiti di tolleranza impostati e del valore medio.
 Fornito completo di sonda standard "D" (vedi dati a fondo pagina), piastra di riferimento, caricabatterie e valigetta.

Sono disponibili altre sonde per applicazioni speciali.

Codice 4802011 € 2.650,00



Estensione garanzia a 24 mesi *
 € 100,00



IN OFFERTA A
€ 2.650,00

DUROMETRO PORTATILE DIGITALE "TH-110D" CON STAMPANTE INCORPORATA

Per la misurazione di durezza: HRC, HRB, HV, HB, HSD, HLD e del valore del carico di rottura.
 Con display retroilluminato.
 La sonda può essere utilizzata in posizioni fisse (0°, +45°, +90°, -45°, -90°) o in posizione libera grazie ad un sistema automatico di compensazione.
 Lo strumento è dotato di stampante termica.
 Fornito completo di sonda standard "D" (vedi dati a fondo pagina), piastra di riferimento, caricabatterie e valigetta.

Codice 4802110 € 1.395,00



Estensione garanzia a 24 mesi *
 € 70,00



IN OFFERTA A
€ 1.395,00

Costo per installazione ed istruzione all'uso non compreso.

Costo per installazione ed istruzione all'uso non compreso.

Dati tecnici sonda "D"

Energia d'impatto	11Nmm	Finitura superficie del pezzo	Rugosità ISO N7 Massima rugosità Rt 10 µm Rugosità media Ra 2 µm	Spessore minimo riporti	0,8 mm
Massa penetratore	5,5 g	Max durezza pezzo	900 HV	Applicazioni	Universale. Fusioni in acciaio, acciaio inox, acciai legati, fusioni in alluminio, fusioni in ghisa, ottone, bronzo, rame
Tipo penetratore	Durezza 1600 HV Diametro 3 mm Materiale Acciaio	Peso minimo pezzo	Solo pezzo 5 kg Su base di appoggio 2 kg		
Corpo sonda (se esterna)	Diametro 20 mm Lunghezza 147 mm Peso 75 gr	Spessore minimo del pezzo	Accoppiato con pasta 3 mm		

DUROMETRO PORTATILE DIGITALE "IMPACT-TH170D"

Per la misurazione di durezza Rockwell, Brinell, Vickers, Shore D.

Con sonda standard "D" incorporata (v. tabella pag. 36).

Display LCD retroilluminato, altezza cifre 9 mm.

Possibilità d'uso in posizioni fisse (0°, +45°, +90°, -45°, -90°) o in posizione libera grazie al sistema di compensazione automatica.

Memoria dei valori misurati.

Calcolo del valore medio e impostazione limiti di tolleranza.

Uscita dati USB.

Alimentazione a batterie alcaline AAA 1,5V.

Dimensioni: 150x22x53 mm.

Completo di piastra di riferimento, cavo USB e valigetta.

Codice 4802130N € 1.395,00



IN OFFERTA A
€ 1.395,00



Estensione garanzia a 24 mesi*
€ 70,00

DUROMETRO PORTATILE DIGITALE "TH-1100D"

Questo modello, dalle dimensioni estremamente compatte, offre la massima semplicità di misura per il controllo della durezza

HRC, HRB, HV, HB, HSD, HLD.

Con sonda "D" incorporata (v. tabella pag. 36).

La sonda può essere utilizzata in posizioni fisse (0°, +45°, +90°, -45°, -90°)

Alimentazione: batteria al litio ricaricabile

Dimensioni: 145 x 35 x 30 mm

Peso: 110 g

Completo di piastra di riferimento, caricabatterie e valigetta.

Codice 4801100 € 895,00

IN OFFERTA A
€ 895,00



Estensione garanzia a 24 mesi*
€ 70,00



Costo per installazione ed istruzione all'uso non compreso.

DUROMETRI PORTATILI "SHORE-A" e "SHORE-D"

Apparecchi per il controllo dei valori di durezza Shore A / D, per materiali in gomma normale e plastica morbida.

Risoluzione: 1 punto

Precisione secondo normative

DIN 53505: ±1,5 punti

Con seconda lancetta di blocco quota

(solo per Shore A)

Superficie d'appoggio Ø 18 mm

Dimensioni 63x32x96 mm

Completi di blocchetto metallico per verifica (25 - 50 - 75 Shore)

SHORE A
Codice 6110075 € 196,00

SHORE D
Codice 6110076 € 299,00

IN OFFERTA DA
€ 196,00



Codice 6119105 Stativo per durometri Shore A € 290,00

Codice 6119109 Stativo per durometri Shore D € 290,00

* Condizioni di garanzia su www.rupac.com

RIGHE E VISUALIZZATORI PER MACCHINE UTENSILI

Risoluzione 0,005 mm

Sezione righe + encoder fino a 1740 mm: 50x20 mm

Sezione righe + encoder da 2000 a 5000 mm: 28x43 mm

Cavo standard: 3000 mm fino a L 820 mm
5000 mm oltre



Righe con
PROTEZIONE IP67
TOTALE CONTRO LA POLVERE
E L'IMMERSIONE TEMPORANEA

IN OFFERTA DA
€ 595,00

Funzioni specifiche per tornio:

- Posizione utensile
- Funzione conicità
- Somma conteggio assi (solo versione 3 assi)
- Lavorazione smusso (funzione vettoriale) (solo versione 3 assi)

Funzioni specifiche per fresa:

- Funzione dimezzamento quota
- Calcolo coordinate fori circolari (corona circolare)
- Funzione angolare per fori
- Funzione lavorazione su arco
- Lavorazione fori in linea
- Coordinate polari

Visualizzatore digitale EL 302 universale a 2 assi **Codice 4912010**

Visualizzatore digitale EL 303 universale a 3 assi **Codice 4913010**

Offerte Kit

"Kit A" Visualizzatore digitale EL 302 universale a 2 assi completo di 2 righe x+y
€ 535,00 + 0,25 per mm (lunghezza utile riga)

"Kit B" Visualizzatore digitale EL 303 universale a 3 assi completo di 3 righe x+y+z
€ 740,00 + 0,25 per mm (lunghezza utile riga)

Viene considerata la lunghezza totale delle righe utilizzate.

Esempi:

Kit A:
(riga 120+riga 120)=240 mm
(240x0,25) + 535,00 = **€ 595,00**

Kit B:
(riga 120+riga 170+riga 220)=510 mm
(510x0,25) + 740,00 = **€ 867,50**

Codice	Lunghezza utile mm
4900120	120
4900170	170
4900220	220
4900270	270
4900320	320
4900370	370
4900420	420
4900470	470
4900520	520
4900620	620
4900720	720
4900820	820
4900920	920
4901020	1020
4901120	1120
4901240	1240
4901340	1340
4901440	1440
4901540	1540
4901740	1700
4902040	2000

Sono disponibili righe fino a 5000 mm ed anche con risoluzione 0,001 mm fino a 2000 mm. Quotazioni da richiedere.

Addizionale per visualizzatore a 2 o 3 assi specifico per tornio o fresa **€ 120,00**

Nell'ordine, oltre all'indicazione del "Kit" prescelto, specificare i codici delle righe di vostro interesse.

LUXMETRO

Per misurazioni precise fino a 200.000 lux.
Misura l'illuminazione del luogo di lavoro.
Correzioni del coseno per illuminazione obliqua.

Funzioni

- TRACK : misurazione in continuo anche in condizioni variabili.
- HOLD : blocco quota.
- PEAK : memoria valori in fase di misurazione.

Sensore diodo al silicio
Frequenza di misurazione 2 Hz
Dimensioni 100x60x28 mm
Funzionamento a batteria 9 V
Peso 250 g ca.
Risoluzione : 0,1 - 200 lux
1 - 2000 lux
10 - 20.000 lux
100 - 200.000 lux

IN OFFERTA A
€ 90,00

Codice 4855200 **€ 90,00**



FONOMETRO

Misuratore di rumore classe II.

Per il rilevamento del rumore in vari contesti quali: ambiente settore meccanico e industria automobilistica

Tre sensibilità/frequenza: LpA, LpC, LpF.

Funzioni

Lp: misurazione del livello sonoro standard
Leq: misurazione del livello sonoro di energia equivalente (Tipo A)
Ln: visualizza lo scostamento (in percentuale) rispetto ad un limite predefinito
Funzione soglia (OK/NO)
Funzione Track (registrazione continua)
Funzione Peak/Hold (picco max)
Memoria 30 valori misurati
Uscita dati: RS 232
Funzionamento a batteria 4x1,5 V (AAA)
Peso circa 170 gr
Dimensioni 236x63x26 mm
Campo di misura 30/35 - 130 Db
Risoluzione 0,1 Db

Codice 4850130 **€ 129,00**



IN OFFERTA A
€ 129,00

DINAMOMETRI SERIE "FL"

I dinamometri della serie "FL" sono sofisticati strumenti per la misurazione di forze caratterizzati dalla grande robustezza relativa alla loro struttura e dalla semplicità di utilizzo.

Tutti i modelli possono lavorare, mediante la cella di carico integrata, in compressione e in trazione. Il display grafico fornisce in ogni istante il rilevamento continuo del carico applicato, fornendo la possibilità di blocco del picco massimo, del semi-picco e del valore medio.

Il dinamometro è fornito di uscita dati RS232/USB per il collegamento al computer o alla stampante.

Dati tecnici

Unità di misura:	Kgf / N / Lbf
Precisione:	0,2% della scala di lavoro
Capacità memoria:	500 misurazioni per il calcolo del valore medio
Funzioni di misura:	Ricerca automatica e blocco picco massimo, calcolo del semi picco ed impostazione limiti di tolleranza,
Visualizzazione capacità:	la barra luminosa crescente indica la portata ancora disponibile
Capacità batterie:	20 ore
Tipo batterie:	Ricaricabili NI-HI con carica batterie in dotazione
Display LCD:	Grafico, retroilluminato con indicazioni del picco max, numero misure, stato memoria, stato tolleranza.
Stelo di attacco:	Filetto M6 maschio
Protezione:	IP54
Uscita dati:	USB/RS232/Analogica continua (0-2V)
Dimensioni:	175 x 75 x 30 mm
Peso:	0,5 Kg



IN OFFERTA DA
€ **549,00**

4801305	Dinamometro FL-5 da 0 a 5N	risol. 0,002N	€ 549,00
4801310	Dinamometro FL-10 da 0 a 10N	risol. 0,005N	€ 549,00
4801315	Dinamometro FL-20 da 0 a 25N	risol. 0,01N	€ 549,00
4801320	Dinamometro FL-50 da 0 a 50N	risol. 0,02N	€ 549,00

4801325	Dinamometro FL-100 da 0 a 100N	risol. 0,05N	€ 549,00
4801330	Dinamometro FL-200 da 0 a 250N	risol. 0,1N	€ 549,00
4801335	Dinamometro FL-500 da 0 a 500N	risol. 0,2N	€ 549,00
4801336	Dinamometro FL-1K da 0 a 1000N	risol. 0,5N	€ 619,00
4801337	Dinamometro FL-2K da 0 a 2500N	risol. 1,0N	€ 619,00

DINAMOMETRI SERIE "FK"

I dinamometri della serie "FK" sono caratterizzati dalla grande robustezza relativa alla loro struttura e dalla semplicità di utilizzo.

Tutti i modelli possono lavorare, mediante la cella di carico integrata, in compressione e in trazione. Il display fornisce in ogni istante il rilevamento continuo del carico applicato, fornendo la possibilità di blocco del picco massimo.

Dati tecnici

Unità di misura:	Kgf / N / Lbf
Precisione:	0,5% della scala di lavoro
Risoluzione:	0,005 / 0,01 / 0,02 / 0,05 / 0,1 / 0,2 / 0,5 N in funzione della scala dello strumento
Funzioni di misura:	Ricerca automatica e blocco picco massimo
Tipo batterie:	2 batterie AA
Display LCD:	Retroilluminato con indicazioni del picco max
Stelo di attacco:	Filetto M6 maschio
Protezione:	IP54
Dimensioni:	195 x 84 x 35 mm
Peso:	0,65 Kg

IN OFFERTA A
€ **325,00**



4821110	Dinamometro FK-10 da 0 a 10N	risol. 0,005N	€ 325,00
4821125	Dinamometro FK-25 da 0 a 25N	risol. 0,01N	€ 325,00
4821150	Dinamometro FK-50 da 0 a 50N	risol. 0,02N	€ 325,00
4821100	Dinamometro FK-100 da 0 a 100N	risol. 0,05N	€ 325,00

4821250	Dinamometro FK-250 da 0 a 250N	risol. 0,1N	€ 325,00
4821500	Dinamometro FK-500 da 0 a 500N	risol. 0,2N	€ 325,00
4821000	Dinamometro FK-1000 da 0 a 1000N	risol. 0,5N	€ 325,00

STATIVI PER DINAMOMETRI

MODELLO TVL

Adatto all'uso verticale e orizzontale
Capacità di lavoro fino a 500N
Reversibilità attacco dinamometro alto/basso
Ottima stabilità di misura
Corsa di lavoro 297 mm
Visualizzazione corsa di lavoro con riga digitale risoluzione 0,01 mm.
Movimento tramite volantino

Dimensioni: altezza 465 mm
lunghezza 235 mm
larghezza 150 mm

Peso: 8,6 kg

Codice 4801191 € **399,00**



MODELLO TVP

Adatto all'uso verticale
Capacità di lavoro fino a 500N
Ottima stabilità di misura
Corsa di lavoro da 115 mm (H min) a 318 mm (H max)
Movimento rapido con manopola laterale, corsa di lavoro 78 mm

Dimensioni: altezza 420 mm
lunghezza 233 mm
larghezza 150 mm

Peso: 10,5 kg

Codice 4801192 € **349,00**



IN OFFERTA DA
€ **349,00**

BILANCE CONTAPEZZI

Modelli per uso professionale con tre display retroilluminati LCD, altezza cifre 20 mm, per visualizzare peso di campionatura, peso totale e numero pezzi.
 Funzione "Pre-Tare" per la sottrazione del peso del contenitore.
 Segnale acustico al raggiungimento della quantità/peso programmato.
 Conteggio preciso: con l'ottimizzazione automatica del riferimento rende sempre più preciso il valore medio del peso unitario.
 Uscita dati RS232.
 Struttura antisporco.
 Batterie ricaricabili opzionali.

IN OFFERTA A
€ 249,00

Modello base per uso professionale, risoluzione di conteggio fino a 75.000 pezzi.

Codice articolo	Portata [Max] Kg	Divisione g	Peso minimo pezzo g	Prezzo
4710601	6	0.1	0.1	€ 249,00
4711502	15	0.2	0.2	€ 249,00
4713005	30	0.5	0.5	€ 249,00

Fornibili a richiesta con certificato  o bilance omologate



Modelli professionali con possibilità di memorizzare il peso pezzo fino a 100 articoli, seconda interfaccia per bilancia esterna, risoluzione di conteggio fino a 75.000 pezzi.

Codice articolo	Portata [Max] Kg	Divisione g	Riproducibilità	Linearità g	Peso minimo pezzo g	Prezzo
4720601	6	0.1	0.01	±0.2	0.1	€ 365,00
4721502	15	0.2	0.02	±0.4	0.2	€ 365,00
4723005	30	0.5	0.05	±1	0.5	€ 365,00

Fornibili a richiesta con certificato 

IN OFFERTA A
€ 365,00



Con questo precisissimo sistema di conteggio si possono sostituire una gran parte di bilance conta pezzi.
 Conteggio di grandi quantità di pezzi piccoli, massimo conteggio fino a 1.500.000 pezzi
 Bilancia di riferimento modello CFS 6K0.1
 Con piattaforma in acciaio inox, sottostruttura in acciaio verniciato.

Codice articolo	Portata [Max] Kg	Divisione g	Dimensioni piatto pesata mm	Bilancia di riferimento Codice	Portata [Max] Kg	Peso minimo pezzo g	Prezzo
4750601	60	20	400x300x128	4720601	6	0.1	€ 695,00
4751501	150	50	500x400x137	4720601	6	0.1	€ 725,00

Fornibili a richiesta con certificato 



IN OFFERTA DA
€ 695,00

BILANCIA TASCABILE

Precisione in formato tascabile per soddisfare le richieste di mobilità ed elevata precisione. Nel controllo qualità per una rapida verifica di pezzi di piccole dimensioni quali frese, viti, molle o componenti in plastica, ecc.
 Con display retro illuminato.
 Altezza cifre 9 mm.
 Dimensione piatto 60x64 mm
 Dimensione bilancia 67x100x22 mm
 Portata 150 g. circa
 Divisione 0,1 g.
 Alimentazione 2x1,5 V AAA
 Peso 100 g. circa
 Con copertura in plastica utilizzabile come contenitore.

Codice 4771501 € 49,00

IN OFFERTA A
 € **49,00**



BILANCE DI PRECISIONE

Modelli per uso professionale.
 Facilità d'uso. Tutte le funzioni principali hanno un tasto dedicato.
 Dimensioni compatte.
 Barra luminosa di indicazione capacità di pesata ancora disponibile.
 Gabbietta antiventto (158x143x64 mm), di serie per modelli con piatto di pesata A e B, con coperchio rimovibile con apertura per pipettare
 Uscita dati RS232



Codice 4780201

IN OFFERTA DA
 € **325,00**



Codice 4780605

Codice articolo	Portata [Max] g	Divisione g	Riproducibilità g	Linearità g	Dimensioni piatto pesata mm	Prezzo
4780201	200	0.001	0.001	±0.003	A Ø 80	€ 375,00
4780301	2000	0.01	0.01	±0.03	B Ø 120	€ 325,00
4780605	6000	0.05	0.05	±0.15	C 155x145	€ 325,00

Fornibili a richiesta con certificato

PESI DI CALIBRAZIONE

Conformi alla normativa OIML R111

Una corretta scelta dei pesi di calibrazione è il presupposto per la corretta calibrazione e ricalibrazione delle bilance.

Per la scelta dei pesi di calibrazione per la vostra bilancia, e per la verifica dei limiti di errore previsti per le diverse classi di precisione, consulta il nostro sito www.rupac.com.

Descrizione articolo	Classe M1	Classe F1
Pesiera 1 mg - 500 mg Set 12 pz in alluminio/argento Composizione: mg 1, 2 (x2), 5, 10, 20 (x2), 50, 100, 200 (x2), 500 Scatola in plastica	Codice 4334822 € 93,00	Codice 4332822 € 236,00
Pesiera 1 g - 500 g Set 12 pz in acciaio inox con bottone di presa Composizione: g 1, 2 (x2), 5, 10, 20 (x2), 50, 100, 200 (x2), 500 Scatola in legno	Codice 4334405 € 242,00	Codice 4332405 € 995,00

PESI SINGOLI IN ACCIAIO INOX CON BOTTONE DI PRESA (contenitore in plastica)

Descrizione	Codice	Classe M1	Classe F1	Codice
Peso 500 g	4334709	€ 50,00	€ 96,00	4332609
Peso 1 Kg	4334711	€ 77,00	€ 140,00	4332611
Peso 2 Kg	4334712	€ 128,00	€ 206,00	4332612
Peso 5 Kg	4334713	€ 277,00	€ 360,00	4332613
Peso 10 Kg	4334714	€ 532,00	€ 667,00	4332614

Fornibili a richiesta con certificato

I pesi sono fornibili singolarmente nelle classi di precisione E1, E2, F1, F2, M1, M2, M3
 Accessori opzionali: pinzette, forche, maniglie, guanti e pennellini per polvere



Codici 4332822 + 4332405

IN OFFERTA DA
 € **50,00**

MICROSCOPIO DIGITALE LCD

Microscopio di visione dotato di monitor da 3,5", risoluzione 0,3M, lenti professionali e sensore da 5 Mpixel per ingrandimenti fino a 250x che, con lo zoom digitale 4x, possono arrivare fino a 1000x. Ideale per osservare piccoli oggetti, particolari o finiture. Illuminazione regolabile a 8 led. Alimentazione a batterie ricaricabili Li-ion. Uscita TV per monitor esterno + USB. Dotato di alloggiamento per scheda Micro SD (non inclusa) max 32 Gb per memorizzare le foto scattate. Corpo e tavolino portaoggetti in plastica. Dimensioni: 150x105x227H mm. Peso: 1100 g

Codice 4039038 € 195,00

IN OFFERTA A
€ 195,00

Software di misura e collegamento a PC in omaggio.



MICROSCOPIO PORTATILE DIGITALE LCD

Microscopio di visione portatile dotato di monitor da 3" orientabile, risoluzione 0,3M, lenti professionali e sensore da 5 Mpixel per ingrandimenti fino a 250x che, con lo zoom digitale 4x, possono arrivare fino a 1000x. Portatile e maneggevole è il miglior modo per poter osservare particolari e finiture anche su grandi oggetti. Illuminazione regolabile a 8 led. Alimentazione a batterie ricaricabili Li-ion. Uscita TV per monitor esterno + USB. Dotato di alloggiamento per scheda Micro SD (non inclusa) max 32 Gb per memorizzare le foto scattate. Corpo in plastica. Dimensioni: 130x100x30 mm. Peso: 300 g con batteria.

Codice 4039039 € 175,00



Software di collegamento a PC in omaggio.

IN OFFERTA A
€ 175,00

MICROSCOPIO PORTATILE DIGITALE WIRELESS

Microscopio di visione portatile collegabile a PC (non incluso) in modalità wireless. Risoluzione da 5 Mpixel, lenti professionali e sensore per ingrandimenti da 20X fino a 200x. Portatile e maneggevole, è il miglior modo per poter osservare particolari e finiture anche su grandi oggetti. Illuminazione regolabile a 8 led. Alimentazione tramite USB (ricevitore) e batterie ricaricabili (microscopio). Scelta di 4 canali di trasmissione. In dotazione software per archiviazione foto/filmati (in formato JPEG) e misura. Distanza Focale: fino a 150 mm. Wireless tech: 2,4 GHz. Distanza max di utilizzo: 5-10 m. Sistema operativo: XP / Vista / Win 7. Corpo in plastica. Dimensioni: 135x36 mm. Viene fornito completo di supporto.

Codice 4039112 € 275,00



IN OFFERTA A
€ 275,00

VIDEOMICROSCOPIO ZOOM "EVM-HD"

Con tablet 8"

Innovativo sistema di controllo per ispezione visiva con sistema operativo ANDROID e applicazione per misura di distanze e angoli. Il Videomicroscopio "EVM-HD", completo di tavola di posizionamento a movimentazione micrometrica, ha le seguenti caratteristiche:

- sistema di visione con ottica zoom 0,7X-4,5X
- lente 2X, distanza focale 35 mm
- telecamera con CCD a colori e tablet 8"
- ingrandimento finale a video da 25X a 180X
- area visiva da 0,9 x 0,7 mm a 6,25 x 4,50 mm
- sistema Wi-Fi che consente la condivisione di foto e video
- luce episcopica a led bianchi con la possibilità di regolare l'intensità luminosa
- slot MicroSD (non inclusa) per archiviazione dati.

Codice 4001705 € 2.135,00



Estensione garanzia a 24 mesi*
€ 100,00



VIDEOMICROSCOPIO ZOOM "EVM"

Con monitor LCD 8"

Sistema di controllo solo per ispezione visiva, il Videomicroscopio "EVM" ha le seguenti caratteristiche:

- sistema di visione con ottica zoom 0,7X-4,5X
- lente 2X, distanza focale 45 mm
- telecamera con CCD a colori e monitor LCD 8"
- ingrandimento finale a monitor da 25X a 160X
- area visiva da 1,0 x 0,7 mm a 6,0 x 4,8 mm
- luce episcopica a led bianchi con la possibilità di regolare l'intensità luminosa.

Il sistema di visione è dotato di uscita dati USB e software per archiviazione foto e filmati.

Codice 4001702 € 1.395,00

Tavola portapezzo a coordinate, corsa 70 x 60 mm

Codice 4001877 € 220,00



Estensione garanzia a 24 mesi*
€ 100,00

Codice 4001705

IN OFFERTA DA
€ 1.395,00

Costo per installazione ed istruzione all'uso non compreso.

MICROSCOPIO STEREOSCOPICO ZOOM

Con illuminazione a led

Ingrandimenti standard da 6,5x a 45x con variazione continua. Regolazione micrometrica di messa a fuoco con corsa di 70 mm. Completo di luce episcopica a led, regolabile in intensità, e luce diascopica a led.

Codice 4001902 € 650,00



IN OFFERTA A
€ 650,00

MICROSCOPIO STEREOSCOPICO

Con illuminazione a led

Ingrandimenti standard 10x e 30x. Regolazione micrometrica di messa a fuoco con corsa di 70 mm. Completo di luce episcopica a led, regolabile in intensità, e luce diascopica a led.

Codice 4001302 € 495,00



IN OFFERTA A
€ 495,00

* Condizioni di garanzia su www.rupac.com

VIDEOMICROSCOPI ZOOM DI MISURA SERIE "EMM"

Videomicroscopi zoom completi di tavola di misura e visualizzatore multifunzione

Dati Tecnici "EMM 500"

Dimensione tavola 400x280 mm
 Corsa utile tavola 200x100 mm
 Righe ottiche risoluzione 0,001 mm
 Telecamera CCD a colori
 Monitor LCD 8"
 Ingrandimento finale a monitor da 10x a 60x
 Illuminazione episcopica a LED bianchi con intensità regolabile
 Sistema di visione con uscita dati USB e software per archiviazione foto e filmati
Visualizzatore multifunzione geometrico "EL500"
 (vedi dati tecnici a pagina 45)

EMM 500
 Codice 4001755 € 5.750,00

Versione come sopra, ma con tavola corsa utile 150x100 mm e visualizzatore multifunzione geometrico "EL250"

EMM 250
 Codice 4001750 € 4.600,00



Estensione garanzia a **24** mesi +
 1 intervento di manutenzione ordinaria *
 € 550,00

Codice 4001755

Costo per installazione ed istruzione all'uso non compreso.

IN OFFERTA DA
 € **4.600,00**

PROIETTORE DI PROFILI STARRETT "HE 400"

Schermo Ø 400 mm

Modello ad ottica orizzontale
 Schermo girevole con nonio elettronico
 Tavola di misura con corsa utile 250x100 mm
 Dimensione tavola 450x120 mm
 Righe ottiche Heidenhain risoluzione 0,001 mm
 Elaboratore geometrico multifunzione EL500/QC221 con display LCD grafico o software METLOGIX con Tablet 10" (funzione raggio/diametro, angolo, linea, punto, distanza, uscita dati USB / RS232, ecc.)
Completo di obiettivo a scelta (10x-20x-50x)

HE 400 con visualizzatore multifunzione EL500
 Codice 1600405E € 9.800,00

HE 400 con software METLOGIX e Tablet 10"
 Codice 1600407E € 10.400,00

HE 400 con visualizzatore multifunzione QC221
 Codice 1600403E € 10.800,00



Estensione garanzia a **24** mesi +
 1 intervento di manutenzione ordinaria *
 € 550,00



TAVOLA CORSA
 250x100 mm

IN OFFERTA DA
 € **9.800,00**

Codice 1600403E

Costo per installazione ed istruzione all'uso non compreso.

* Condizioni di garanzia su www.rupac.com



Supporto per
 proiettore con
 piano antigraffio,
 ripiano interno
 e serratura

Codice 1603999
 € 385,00

PROIETTORE DI PROFILI "PT 300E"

Schermo Ø 300 mm

Completo di obiettivo a scelta (10x - 20x - 50x)
 "PT 300E" con visualizzatore multifunzione EL250
 Codice 4833102 € 9.800,00
 "PT 300E" con visualizzatore multifunzione EL500
 Codice 4833105 € 10.550,00
 "PT 300E" con visualizzatore multifunzione QC221
 Codice 4833103 € 11.550,00

VISUALIZZATORE MULTIFUNZIONE "EL250"
 (vedi dati tecnici a pagina 44)

VISUALIZZATORE MULTIFUNZIONE "EL500"
 Elaboratore geometrico multifunzione.
 Visualizzazione degli assi lineari X-Y e angolare Q.
 Scala di lettura assoluta e incrementale, con sistema cartesiano o polare.
 Risoluzione assi X-Y 0,001 mm
 Risoluzione asse angolare Q 0,01°
 Calcolo e costruzione grafica dei seguenti elementi:
 circonferenza/raggio, angolo, distanza, punto e intersezione degli elementi geometrici.
 Sistema di auto allineamento pezzo.
 Memoria per creazione programma pezzo con relativi campi di tolleranza.
 Memoria automatica delle ultime 100 misurazioni effettuate.
 Uscita dati USB.
 Possibilità di connessione a sensore ottico (opzionale).



Supporto per proiettore con piano antigraffio, ripiano interno e serratura
 Codice 1603999V
 € 385,00

Costo per installazione ed istruzione all'uso non compreso.



AMPIO DISPLAY LCD
 RETRO ILLUMINATO
 CON COSTRUZIONE GRAFICA

TASTI FUNZIONE DI MISURA DIRETTI PER:
 CERCHIO, ANGOLO, LINEA, PUNTO,
 DISTANZA E ALLINEAMENTO PEZZO

IN OFFERTA DA
 € 9.800,00

ECEZIONALE LUMINOSITÀ SIA IN EPISCOPIA CHE IN DIASCOPIA

STRUTTURA MOLTO ROBUSTA

DOPPIA SORGENTE DI LUCE EPISCOPIA DIRETTA. ELIMINA I PROBLEMI DELLO SPECCHIO SEMIRIFLETTE

TORRETTA PORTAOBIETTIVI A 3 POSIZIONI

TAVOLA DI GRANDI DIMENSIONI CON CORSA 200x160MM



Estensione garanzia a 24 mesi + 1 intervento di manutenzione ordinaria *
 € 550,00

PROIETTORE DI PROFILI STARRETT "VB 400"

Schermo Ø 400 mm

Modello ad ottica verticale
 Schermo girevole con nonio elettronico
 Tavola di misura con corsa utile 200x100 mm
 Dimensione tavola 400x225 mm
 Dimensioni vetro di appoggio 255x150 mm
 Righe ottiche con risoluzione 0,001 mm
 Elaboratore geometrico multifunzione EL500/ QC221 con display LCD grafico o software METLOGIX con Tablet 10" (funzione raggio/diametro, angolo, linea, punto, distanza, uscita dati USB / RS232, ecc.) Completo di obiettivo a scelta (10x-20x-50x)

VB400 con visualizzatore multifunzione EL500
 Codice 1604005 € 11.900,00

VB 400 con software METLOGIX e Tablet 10"
 Codice 1604007 € 12.500,00

VB400 con visualizzatore multifunzione QC221
 Codice 1604003 € 12.900,00

Supporto per proiettore con piano antigraffio, ripiano interno e serratura

Codice 1603999V
 € 385,00

Costo per installazione ed istruzione all'uso non compreso.

IN OFFERTA DA
 € 11.900,00



Estensione garanzia a 24 mesi +1 intervento di manutenzione ordinaria * € 550,00



Codice 1604007

* Condizioni di garanzia su www.rupac.com

MACCHINE DI MISURA OTTICHE "ARCS" 2D/3D MANUALI

La semplicità d'uso dei proiettori di profili e la qualità di visione delle macchine ottiche sono abbinati, nei modelli "KIM 2010DE" e "KIM 3020DE" al potente e flessibile software di misura 2D/3D con analisi d'immagine e scansione profilo.

Dati tecnici:

Ingrandimento:	zoom ottico da 20x a 150x
Campi di misura disponibili:	X = da 200 a 300 mm Y = da 100 a 200 mm Z = 200 / 300 mm
Risoluzione:	0,0005 mm
Illuminazione episcopica:	anello a fibre ottiche/LED computerizzato (opzionale)
Illuminazione diascopica:	lampada alogena

Richiedere offerta

SOFTWARE DI MISURA 2D/3D "ARCS SI-101"

Caratteristiche principali

- Programma metrologico 2D/3D basato su sistema Windows per un facile ed immediato dimensionamento del pezzo in esame
- Facile utilizzo tramite selezione diretta, con il mouse, dell'elemento desiderato
- Costruzione geometrica automatica con il disegno del pezzo in esame e di tutti i singoli elementi che lo compongono
- Realizzazione di rapporti compatibili con il pacchetto Microsoft-Office
- **Analisi automatica del profilo del pezzo per la costruzione di forme regolari o indefinite**
- **Autoapprendimento ed esecuzione automatica dei programmi di controllo**
- Comunicazione mediante interfaccia seriale
- Stampa diretta della parte video e di misura
- Generazione a video, o in stampa, del disegno / foto del pezzo con possibilità di quotatura
- Facile individuazione delle caratteristiche con selezione tramite mouse
- Selezione diretta dei programmi di misura
- Facile individuazione dei programmi pezzo
- Facile personalizzazione dei programmi di controllo
- Interfaccia con sistemi CAD
- Importazione / esportazione profili dxf
- Analisi intelligente e automatica del pezzo
- Funzioni geometriche
- Strategie di acquisizione punti
- Funzioni CAD
- Esportazione dati su Microsoft excel
- Rapporto di misura
- Programma di comparazione profili



Estensione garanzia a **24** mesi +
1 intervento di manutenzione ordinaria *
€ 800,00

Costo per installazione ed istruzione all'uso non compreso.

MACCHINE DI MISURA OTTICHE CNC "ARCS"

Utensili, parti in plastica, componenti con superfici delicate, parti metalliche 2D e 3D di qualsiasi forma e dimensione, profili estrusi, guarnizioni in gomma e materiali sintetici sono solo alcuni esempi dei possibili campi applicativi delle macchine di misura CNC "Arcs".

Caratteristiche e dati tecnici:

- Sistema di visione: alta risoluzione e alta definizione del CCD della telecamera
- Ingrandimento: 0.7x~4.5x (28x~180x) ottica zoom
- Illuminazione: regolabile per superfici e profili (multiring a LED ad alta luminosità)
(Opzionale: multiring a LED con controllo per settori)
- Risoluzione: 0.0005 mm assi X, Y, Z
- Massimo errore permissibile E1: (2+L/100) µm
- Motorizzazione: X, Y, Z con servo motore
- Controllo assi: mouse (Opzionale: joystick)
- Struttura: piano in granito
- Software di misura: ARCS SI-901
- Campi di misura disponibili: X = da 200 a 450 mm
Y = da 100 a 300 mm
Z = 200 / 300 mm

Richiedere offerta

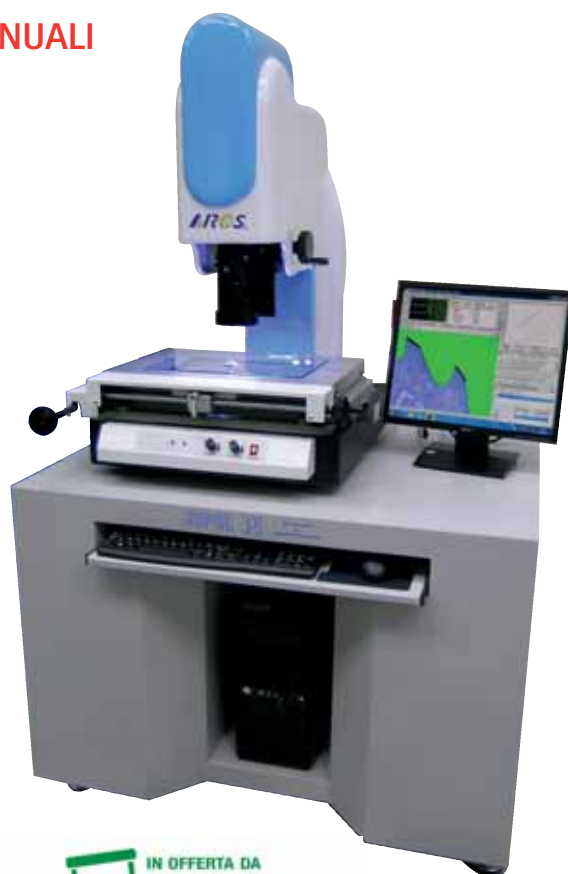

IN OFFERTA DA
€ **11.750,00**



* Condizioni di garanzia su www.rupac.com

"VP6000"

MACCHINA DI MISURA OTTICA ORIZZONTALE 2D

Questo modello rappresenta un sistema esclusivo per il controllo dimensionale 2D, ad ottica orizzontale, e l'ispezione visiva, abbinato ad un software di misura 2D con analisi d'immagine e scansione profilo.

Caratteristiche principali:

- Sistema di misura idoneo per gli ambienti produttivi
- Robusta struttura in acciaio
- Zoom ottico con variazione continua e 6 posizioni fisse
- Software di misura 2D "ARCS SI-101" (solo per cod. 9914012A)
- Sistema d'illuminazione di superficie a LED
- Filtri software per contrasto (solo per cod. 9914012A)

Dati tecnici:

Dimensione tavola: 360x250mm
 Corsa utile tavola: 300x150mm con spostamento rapido/micrometrico
 Corsa di messa a fuoco: 150mm meccanica, 12mm ottica
 Risoluzione assi X, Z: 0,001mm
 Ingrandimento Zoom: 6.5:1= da 20x a 150x, 6 posizioni fisse
 Illuminazione episcopica: anello a led bianchi
 Illuminazione diascopica: lampada alogena con diaframma ad iride

VP6000 completo di software 2D "SI-101" e PC
 Codice 9914012A € 17.300,00

VP6000 con visualizzatore multifunzione "EL500"
 Codice 9914012 € 14.550,00

Supporto con serratura per entrambi i modelli
 Codice 9914099 € 385,00



Codici 9914012A + 9914099

SOFTWARE DI MISURA 2D/3D "ARCS SI-101"

Caratteristiche principali

- Programma metrologico 2D/3D basato su sistema Windows per un facile ed immediato dimensionamento del pezzo in esame
- Facile utilizzo tramite selezione diretta, con il mouse, dell'elemento desiderato
- Costruzione geometrica automatica con il disegno del pezzo in esame e di tutti i singoli elementi che lo compongono
- Realizzazione di rapporti compatibili con il pacchetto Microsoft-Office
- **Analisi automatica del profilo del pezzo per la costruzione di forme regolari o indefinite**
- **Autoapprendimento ed esecuzione automatica dei programmi di controllo**
- Comunicazione mediante interfaccia seriale
- Stampa diretta della parte video e di misura
- Generazione a video, o in stampa, del disegno / foto del pezzo con possibilità di quotatura
- Facile individuazione delle caratteristiche con selezione tramite mouse
- Selezione diretta dei programmi di misura
- Facile individuazione dei programmi pezzo
- Facile personalizzazione dei programmi di controllo
- Interfaccia con sistemi CAD
- Importazione / esportazione profili dxf
- Analisi intelligente e automatica del pezzo
- Funzioni geometriche
- Strategie di acquisizione punti
- Funzioni CAD
- Esportazione dati su Microsoft excel
- Rapporto di misura

IN OFFERTA DA
 € 14.550,00



Estensione garanzia a 24 mesi +
 1 intervento di manutenzione ordinaria *
 € 800,00



F_U Funzioni Geometriche



ST Strategie di acquisizione punti



F_U Funzioni CAD

VISUALIZZATORE MULTIFUNZIONE "EL500"

(vedi dati tecnici a pagina 45)

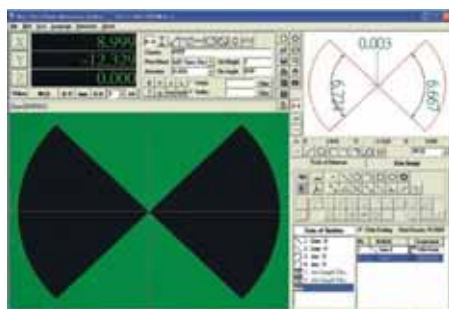

SI-101 software di misura multifunzione



Import/Export file DXF

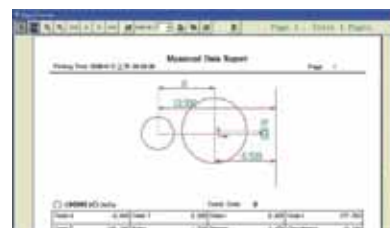

Rapporto di misura

Costo per installazione ed istruzione all'uso non compreso.

* Condizioni di garanzia su www.rupac.com

MACCHINA DI MISURA "SMARTSCAN TURBO"

- Il sistema rivoluzionario di misurazione senza contatto "one touch" tramite l'analisi di immagine.
- E' sufficiente posizionare il pezzo e la scansione viene effettuata in un istante.
- Non è necessario l'allineamento pezzo
- Grande campo di misura fino a 142x106mm.
- Si eliminano gli errori causati dall'operatore.
- Misurazioni straordinariamente rapide e con elevata precisione.
- "One touch – Instant Measurement Software" intuitivo e semplice per tutti.
- Monitor capacitivo per una gestione operativa ottimale.

Dati tecnici

Campi di misura disponibili: da 32x24mm a 142x106mm

Risoluzione: 0,001mm

Precisione: $\pm (2+L/40) \mu\text{m}$

Illuminazione diascopia ed episcopica programmabile da software

Lente bi telecentrica a grande profondità di fuoco



IN OFFERTA DA

€ **14.950,00**

Richiedere offerta



Estensione garanzia a **24** mesi +

1 intervento di manutenzione ordinaria

€ 800,00

Condizioni di garanzia su www.rupac.com



SOFTWARE DI MISURA

Caratteristiche principali

- Programma metrologico 2D basato su sistema Windows per un facile ed immediato dimensionamento del pezzo in esame
- Facile utilizzo tramite selezione diretta, con il mouse, dell'elemento desiderato
- Realizzazione di rapporti compatibili con il pacchetto Microsoft-Office
- **Analisi automatica del profilo del pezzo per la costruzione di forme regolari o indefinite**
- Stampa diretta della parte video e di misura
- Generazione a video, o in stampa, del disegno / foto del pezzo con possibilità di quotatura
- Interfaccia con sistemi CAD
- Importazione / esportazione profili dxf
- Analisi intelligente e automatica del pezzo
- Funzioni geometriche
- Esportazione dati su Microsoft excel
- Rapporto di misura
- Programma di comparazione profili

Costo per installazione ed istruzione all'uso non compreso.